



Stand 08/2021

19.07.2021
VK-Preise exklusive MwSt.
Frei Haus BRD

VERKAUFSPREISLISTE 2021

Preise gültig ab 1.9.2021

 **SITWELL**[®]
STEIFENSAND

GUT ZU WISSEN

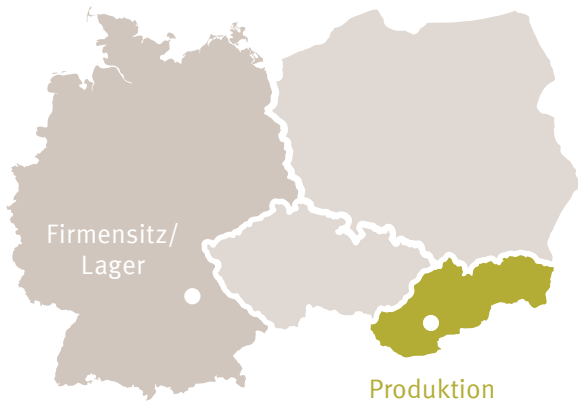

Produziert wird seit 1990 in unserer Tochterfirma in der Slowakei.

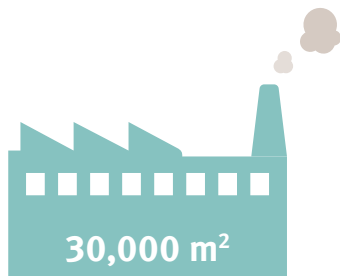

30,000 m²

Produktionsfläche mit eigenem modernem Maschinenpark.



Unser Ziel ist es, alle Bestellungen innerhalb von 48 Stunden zu versenden!

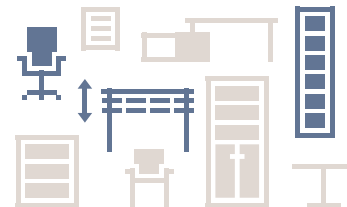

ALLE
Büromöbelkomponenten auf Lager!



Alles ist möglich ...
vom Einzel- bis zum Teamarbeitsplatz!

SERVICE + LEISTUNGEN

INNERHALB DEUTSCHLAND
AUSLAND GERNE AUF ANFRAGE

LIEFERUNG

- Lieferung aller Bestellungen frei Bordsteinkante
- Keine Mindestbestellmengen

LIEFERZEIT

- Nach Erhalt Ihrer Bestellung sofort ab Lager

SCHRANKWAND PROFI

- Komplette verleimt und montiert geliefert, Schloss muss montiert werden

CONTAINER

- Komplette verleimt und montiert geliefert, Griffe und Rollen müssen montiert werden

VERTRAGEN VOR ORT

- Aufpreis lt. Beiblatt: Service und Leistungen für unsere Fachhändler
- Verlängerung der Lieferzeit um ca. 5 – 10 Tage
- Diesen Service übernimmt eine Möbelspedition (nur Festland BRD)

AUFSTELLSERVICE VOR ORT

- Aufpreis lt. Beiblatt: Service und Leistungen für unsere Fachhändler
- Vertragen/Aufbau erfolgt laut Plan
- Verpackungsentsorgung inklusive
- Verlängerung der Lieferzeit um ca. 5 – 10 Tage

ZUSÄTZLICHE SERVICELEISTUNGEN AUF ANFRAGE

- Kabellosen-Bohrungen: Preis siehe "Zubehör"
- Verschieden schließende Schlösser für Container und Schränke
- Platten kürzen

CAD PLANUNGSSERVICE - ALS DOWNLOAD

- pCon.Planner (OFML-Daten) kostenfrei!
- 2D- oder 3D-Planungen möglich

DIGITALES BILDMATERIAL

Für Ihre Prospekte/e-Business oder zur Ansicht stellen wir Ihnen kostenlos Bilddaten zur Verfügung.

Bitte fordern Sie einfach die Zugangsdaten für die Bilddatenbank an.

HOLZMUSTER

- kostenfrei



Bestell-Adresse: info@sitwell.de

WIR SIND ZERTIFIZIERT



WEEE-Reg.-Nr. DE 34853279



Das Zeichen für verantwortungsvolle Waldwirtschaft

FSC®

Verantwortungsvoller Umgang mit unseren Ressourcen

Wir sind der erste deutsche Büromöbelhersteller, der ausschließlich Büromöbel mit diesem Umweltstandard liefert.

Der Forest Stewardship Council®(FSC®) ist eine internationale, unabhängige Organisation, die einen Standard für eine verantwortungsvolle Waldbewirtschaftung setzt:



Umweltgerecht



Sozial
verantwortlich



Ökologisch
sinnvoll

Unser Wald soll als Ökosystem durch die nachhaltige Nutzung gesichert werden. Durch die Sozialstandards werden die Arbeitskräfte im Wald vor Ausbeutung geschützt und für deren Arbeitssicherheit Sorge getragen.



ISO 9001

Hoher Qualitätsstandard für Produkt + Dienstleistung

Das Qualitätsmanagement-System ISO 9001 ist ein weltweiter Qualitätsmaßstab.

Durch eine klar strukturierte Organisation unserer Arbeitsabläufe und dank einfach definierter Prozesse verbessern wir nachweislich und kontinuierlich unseren Qualitätsstandard.

Damit ermöglichen wir unseren Kunden und Partnern eine transparente und objektive Beurteilung unserer Produkte und Dienstleistungen.



ISO 14001

Betrieblicher Umweltschutz wirtschaftlich und effizient

Das Umweltmanagementsystem ISO 14001 ist der weltweit anerkannte Rahmen für die freiwillige Entwicklung von Umweltschutzmaßnahmen wie:



Energie sparen



Klimaschutz



Entsorgung
von Abfällen

Experten decken Schwachstellen im Umweltmanagement auf und schaffen die Grundlage für einen kontinuierlichen und nachweisbaren Verbesserungsprozess. So reduzieren wir Umweltrisiken und verbessern nachhaltig unsere Ökobilanz.

RESSOURCEN SCHONEN für eine gute Zukunft

UMWELTSCHONEND PRODUZIEREN zum Nutzen von Mensch und Natur

QUALITÄT SICHERN für Langlebigkeit und Sofort-Lieferung

QUALITÄTSMERKMALE

Technische Änderungen vorbehalten!
Druckfehler vorbehalten!



Spezieller Kantenschutz für bestmöglichen Schutz gegen Transportschäden



Ware wird zerlegt geliefert



Container werden verleimt geliefert



PROFI Schrankwand wird verleimt geliefert



Tischgestelle pulverbeschichtet



Zubehör



Melaminharzbeschichtete Spanplatte nach DIN 68765, Emissionsklasse E1 E05 TSCA

ABS-Dickkante, Kunststoff, gerundet
ABS = Acrylnitril-Butadien-Styrol. Es zeichnet sich durch eine hohe Oberflächenhärte aus.



Höhenjustierung im Fuß

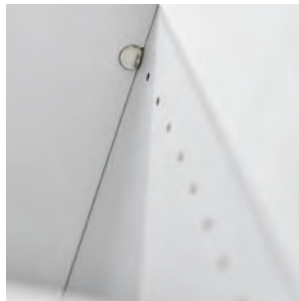

Lochreihenbohrung
Hochwertige Fachbodenhalter



Hochwertige Metallscharniere



Alle Schlösser gleichschließend. Verschieden schließend auf Anfrage.



Akustik-Material Schallschutzflies, grau meliert, Filzoptik

PROFI Schrankwand
8 mm Sicht-Rückwand oder
8 mm Akustik-Rückwand

INHALT

SITZ-STEHTISCHE	7	SCHREIBTISCHE	27	SCHRÄNKE	55	AKUSTIK	93
XMKA mit Tast-Schalter	8	O-Serie	28	Unsere Schrankwände im Vergleich	56	Akustik-Einhausung	95
XDKB mit Memory-Schalter	9	F-Serie	29	Schrankwand Profi	58	Akustik-Trennwand „Basic“ - ohne Rahmen	96
XMST mit Tast-Schalter	10	XB-Serie	30	Schrankwand: 9	60	Akustik-Knieraumblende - ohne Rahmen	97
XDSM mit Memory-Schalter	11	U-Serie	31	Schrankwandsystem Solid	62	Akustik-Seitenteil	97
XDLB mit Bluetooth	12	Z-Serie	32	Schrankwandsystem Basic	66	Akustik-Wandelement	98
Schwerlasttisch mit Tast-Schalter	13	A-Serie	33	Schiebetürenschränk	68	Akustik-Stellwand	98
XBHM-Serie	14	H-Serie	34	Rollladenschränk	69		
XBHM2C ... die Kombi	16	Y-Serie	35	Sideboards	70		
		Q-Serie	36			ZUBEHÖR	99
MINI OFFICE	17	J-Serie	37	MEETING	73	Knieraumblende	100
Wandschreibtisch VWO	19	R-Serie	38	Meeting Point „Industrial“	75	Kabelwanne/Thekenaufsatz	101
H-Serie mini	21	Tisch-Sideboard-Kombination	40	Meeting Point Säulenhubtisch	76	Kabelführung	102
Q-Serie mini	21	OSE-Serie	41	Meeting Point - Bistro	77	Stützfuß	102
O-Serie mini	23	RSE-Serie	41	Meeting Tischsystem K-Serie	79	PC-Halter	103
XMST6-Serie mini	25	HSE-Serie	41	Meeting Tischsystem V-Serie	80	Bildschirmhalterung	103
		QSE-Serie	41	Meeting Tischsystem KT-Serie	82	Elektrifizierung	104
		B-Serie	42	Meeting Tischsystem 22	83	Kabeldurchlass	105
		XS-Serie	42	Klapptisch	84		
		N-Serie	43	Klapptisch, fahrbar	85	INFORMATIONEN	106
				STÜHLE	87	Stellbeispiele	106
		CONTAINER & AUFBEWAHRUNG	45	Drehstuhl Premium	88	Abmessung	107
		Rollcontainer Solid	46	Drehstuhl Solid	89	Bemaßung	108
		Standcontainer Solid	48	Stehhilfe	90	Allgemeine Geschäftsbedingungen (Liefer- und Zahlungsbedingungen)	112
		Aufsatzregal für Container SC	49	Besucherstuhl	91	Dekorübersicht	114
		Anstellcontainer	49				
		Rollcontainer 16	50				
		Sitzauflage für Container VAC und V16	51				
		Sitzauflage für Container VTC	51				
		Zahlenschloß	51				
		Unterbauschubladen für Schreibtische	52				
		Mobile Büroorganisation	54				

SITZ-STEHTISCHE

Basis Modell

Comfort Modell mit Kabelwanne

Mit Bluetooth-Steuerung

Schwerlasttisch

Designer-Tisch verkettbar

SITZ-STEHT-TISCH Basic

C-Fuß

elektrisch höhenverstellbar

Nicht vergessen:

Bitte ergänzen Sie die Artikelnummer um das Farbkennzeichen *

Plattendicke 2,5 cm

(B x T)

120 x 80 cm

160 x 80 cm

180 x 80 cm

XMKA mit Tast-Schalter

Silber

VXMKA12/*S

VXMKA16/*S

VXMKA19/*S

756,- €

783,- €

836,- €



Arbeitshöhe 70–120 cm
elektrisch höhenverstellbar

2 Motoren in den Säulen integriert

1 Schuko-Stecker

Höhenjustierung ± 5 mm

1-stufig

Rechteckrohr 9,5 x 6 cm

Hubgeschwindigkeit ca. 36 mm/sec

Kabel 3 m lang

Nutzlast des Tisches:

60 kg dynamisch, 100 kg statisch

* Farbkennzeichen Tischplatte:

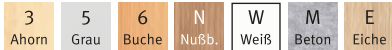

R Asteiche **NEU**

Gestell silber (ähnlich RAL 9006)
9,5 x 6 cm

Gestell graphit
9,5 x 6 cm

Gestell weiß **NEU**
9,5 x 6 cm

Wir empfehlen Container TC oder AC

Kabelspirale
vertikal



VCKXE/S

100,- €

Graphit

VXMKA12/*G

VXMKA16/*G

VXMKA19/*G

756,- €

783,- €

836,- €



Weiß

VXMKA12/*W

VXMKA16/*W

VXMKA19/*W

756,- €

783,- €

836,- €



Kabelwanne
abklappbar



VKC12/S
VKC12/G
VKC12/W

106,- €

VKC16/S
VKC16/G
VKC16/W

118,- €

VKC18/S
VKC18/G
VKC18/W

127,- €

PC Halter

Silber
Graphit
Weiß



VRCPU/S
VRCPU/G
VRCPU/W

139,- €

Unter der Tischplatte montierbar,
Moosgummi liegt bei!
Verstellbereich (Schraubverbindungen):
Nutzbreite 13,5–21,5 cm/Auflage 36 cm
Höhenverstellung 33–52 cm,
Anschraubplatte: 15 x 15 cm



Tast-Schalter

- Sanft-Anlauf/Sanft-Stopp mit Auffahrschutz
- Schalter links oder rechts unter der Tischplatte montierbar
- Standby-Verbrauch ≤ 0,1 W



GS-Zeichen: VXMKA12/16/19
Dekore: 3/5/6/N/M/E/R



SITZ-STEHTISCH Basic

C-Fuß

elektrisch höhenverstellbar

Nicht vergessen:

Bitte ergänzen Sie die Artikelnummer um das Farbkennzeichen *
Plattendicke 2,5 cm (B x T)

	120 x 80 cm	160 x 80 cm	180 x 80 cm

XDKB mit Memory-Schalter

Silber

VXDKB12/*S

VXDKB16/*S

VXDKB19/*S

907,- €

932,- €

984,- €



Arbeitshöhe 64–129 cm
elektrisch höhenverstellbar
2 Motoren in den Säulen integriert
1 Schuko-Stecker
Gestell äußerst stabil
Höhenjustierung ± 5 mm
2-stufig
Rechteckrohr 9,5 x 6 cm
Hubgeschwindigkeit ca. 36 mm/sec
Kabel 3 m lang
Nutzlast des Tisches:
80 kg dynamisch, 140 kg statisch

* Farbkennzeichen Tischplatte:



R Asteiche **NEU**

Gestell silber (ähnlich RAL 9006)
9,5 x 6 cm

Gestell graphit
9,5 x 6 cm

Gestell weiß **NEU**
9,5 x 6 cm



Graphit

VXDKB12/*G

VXDKB16/*G

VXDKB19/*G

907,- €

932,- €

984,- €



Weiß

VXDKB12/*W

VXDKB16/*W

VXDKB19/*W

907,- €

932,- €

984,- €

Wir empfehlen Container TC

Kabelspirale
vertikal
Silber



VCKXE/S
100,- €

Kabelwanne
abklappbar
Silber
Graphit
Weiß



VKC12/S
VKC12/G
VKC12/W
106,- €

VKC16/S
VKC16/G
VKC16/W
118,- €

VKC18/S
VKC18/G
VKC18/W
127,- €

PC Halter
Silber
Graphit
Weiß



VRCPU/S
VRCPU/G
VRCPU/W
139,- €

Unter der Tischplatte montierbar,
Moosgummi liegt bei!
Verstellbereich (Schraubverbindungen):
Nutzbreite 13,5–21,5 cm/Auflage 36 cm
Höhenverstellung 33–52 cm,
Anschraubplatte: 15 x 15 cm



Memory-Schalter

- 3 Speicherplätze
- Sanft-Anlauf/Sanft-Stopp mit Auffahrerschutz
- Display links oder rechts unter der Tischplatte montierbar
- Anzeige schaltet bei nicht Bedienung automatisch aus
- Stromverbrauch Standby ≤ 0,1 Watt



GS-Zeichen: VXDKB12/16/19
Dekore: 3/5/6/N/M/E/R



Bemaßung siehe Seite 108

SITZ-STEHT-TISCH Comfort

T-Fuß / Kabelwanne

elektrisch höhenverstellbar

Nicht vergessen:

Bitte ergänzen Sie die Artikelnummer um das Farbkennzeichen *

Plattendicke 2,5 cm

(B x T)

120 x 80 cm

160 x 80 cm

180 x 80 cm

200 x 100 cm

220 x 103/83 cm
Dekor weiß: Duo-Kante
nicht in Asteiche

XMST mit Tast-Schalter

Silber

VXMST12/*/S

VXMST16/*/S

VXMST19/*/S

VXMST2E/*/S

VXMST22/*/S

1.009,- €

1.050,- €

1.137,- €

1.360,- €

1.413,- €

Arbeitshöhe 72–119 cm
elektrisch höhenverstellbar

2 Motoren in den Säulen integriert
1 Schuko-Stecker
Gestell äußerst stabil
Höhenjustierung ± 5 mm
Quadratrohr □ 7 cm, 1-stufig
Stahlrahmen unter der Tischplatte
4 x 2 cm Rechteckrohr
mit abklappbarer Kabelwanne
Hubgeschwindigkeit ca. 36 mm/sec
Kabel 3 m lang

Nutzlast des Tisches: **NEU**
70 kg dynamisch, 90 kg statisch

* Farbkennzeichen Tischplatte:



R Asteiche **NEU**

Gestell silber (ähnlich RAL 9006)
7 x 7 cm

Horizontale Kabelwanne enthalten



Kabelspirale vertikal

Silber



VCKXE/S



100,- €

PC Halter

Silber



VRCPU/S

139,- €

Kann an beliebiger Stelle unter die Tischplatte geschraubt werden, Moosgummi liegt bei!

Verstellbereich (Schraubverbindungen): Nutzbreite 13,5–21,5 cm/Auflage 36 cm/Höhenverstellung 33–52 cm
Anschraubplatte: 15 x 15 cm



Tast-Schalter

- Sanft-Anlauf/Sanft-Stopp mit Auffahrschutz
- Schalter links oder rechts unter der Tischplatte montierbar



PDF: Montage



Video: Montage



Klappfunktion:



SITZ-STEHTISCH Comfort

T-Fuß / Kabelwanne

elektrisch höhenverstellbar

<p>Nicht vergessen: Bitte ergänzen Sie die Artikelnummer um das Farbkennzeichen *</p> <p>Plattendicke 2,5 cm (B x T)</p>								
	120 x 80 cm	160 x 80 cm	180 x 80 cm	200 x 100 cm	180 x 100 cm li/re montierbar nicht in Asteiche	200 x 120 cm li / re montierbar	220 x 103/83 cm Dekor weiß: DuoKante nicht in Asteiche	
XDSM mit Memory-Schalter	Silber	VXDSM12/*/S	VXDSM16/*/S	VXDSM19/*/S	VXDSM2E/*/S	VXDSM18/*/S	VXDSM82/*/S	VXDSM22/*/S
<p>Arbeitshöhe 63,5–128,5 cm elektrisch höhenverstellbar</p> <p>2 Motoren in den Säulen integriert 3 Motoren bei XDSM82 1 Schuko-Stecker Gestell äußerst stabil Höhenjustierung ± 5 mm Quadratrohr □ 7 cm, 2-stufig Stahlrahmen unter der Tischplatte 4 x 2 cm Rechteckrohr mit abklappbarer Kabelwanne Hubgeschwindigkeit ca. 36 mm/sec Kabel 3 m lang</p> <p>Nutzlast des Tisches: 80 kg dynamisch, 120 kg statisch</p> <p>* Farbkennzeichen Tischplatte:</p> <p>3 Ahorn 5 Grau 6 Buche N Nußb. W Weiß E Eiche</p> <p>R Asteiche NEU</p>		1.254,- €	1.298,- €	1.343,- €	1.461,- €	1.444,- €	1.884,- €	1.599,- €

Kabelspirale vertikal
Silber



VCKXE/S 

100,- €

PC Halter
Silber



VRCPU/S

Kann an beliebiger Stelle unter die Tischplatte geschraubt werden, Moosgummi liegt bei!

Verstellbereich (Schraubverbindungen): Nutzbreite 13,5–21,5 cm/Auflage 36 cm/Höhenverstellung 33–52 cm
Anschraubplatte: 15 x 15 cm



- Memory-Schalter
- 4 Speicherplätze
 - Sanft-Anlauf/Sanft-Stopp mit Auffahrtschutz
 - Display links oder rechts unter der Tischplatte montierbar
 - Display kann nach hinten verschoben werden
 - Anzeige schaltet bei nicht Bedienung automatisch aus
 - Stromverbrauch Standby 0,3 Watt



PDF: Montage



Video: Montage



Bemaßung siehe Seite 108

Sitz-Stehtische

SITZ-STEHT-TISCH Bluetooth-Steuerung-Fuß

elektrisch höhenverstellbar

Nicht vergessen:

Bitte ergänzen Sie die Artikelnummer um das Farbkennzeichen *****

Plattendicke 2,5 cm

(B x T)

160 x 80 cm

180 x 80 cm

XDLB mit Bluetooth

Silber

VXDLB16/*/S

VXDLB19/*/S

999,- €

1.046,- €



Arbeitshöhe 63–127 cm
elektrisch höhenverstellbar

2 Motoren in den Säulen integriert
1 Schuko-Stecker

Gestell äußerst stabil

Höhenjustierung ± 5 mm

Rechteckrohr 8 x 5 cm, 2-stufig

Stahlrahmen unter der Tischplatte

40 x 20 mm Rechteckrohr

Hubgeschwindigkeit ca. 35 mm/sec

Kabel 3 m lang

Nutzlast des Tisches:

80 kg dynamisch, 120 kg statisch

Farbkennzeichen Tischplatte:

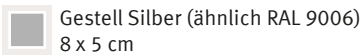

Wir empfehlen Container TC

Kabelspirale vertikal

Silber



VCKXE/S

100,- €

Kabelwanne abklappbar

Silber



VKC12/S

106,- €

VKC16/S

118,- €

VKC18/S

127,- €

PC Halter

Silber



VRCPU/S

139,- €

Kann an beliebiger Stelle unter die Tischplatte geschraubt werden, Moosgummi liegt bei!

Verstellbereich (Schraubverbindungen): Nutzbreite 13,5–21,5 cm/Auflage 36 cm/Höhenverstellung 33–52 cm
Anschraubplatte: 15 x 15 cm



Bluetooth-Steuerung

Memory-Schalter mit 2 Speicherplätzen und Erinnerungsfunktion

Sanft-Stopp

Standby Verbrauch kleiner 0,1 W



Desk-Control-App



PDF: Montage



Video: Montage



Bluetooth:



SITZ-STEHTISCH Schwerlast

Doppel T-Fuß / Kabelwanne

elektrisch höhenverstellbar

Nicht vergessen:

Bitte ergänzen Sie die Artikelnummer um das Farbkennzeichen *

Plattendicke 2,5 cm/Massivholzplatte 2,6 cm (B x T)

160 x 80 cm

180 x 80 cm

160 x 100 cm

180 x 100 cm

Schwerlasttisch mit Tast-Schalter Silber

Arbeitshöhe 75,5–125,5 cm
elektrisch höhenverstellbar



4 Motoren in den Säulen integriert
1-stufig
1 Schuko-Stecker

Höhenjustierung ± 5 mm

Extrem stabiles Tischgestell
4 Schwerlastsäulen und Unterbau aus
5 Quertraversen und
2 Plattenträgern

mit abklappbarer Kabelwanne
Hubgeschwindigkeit ca. 20 mm/sec

Nutzlast des Tisches:
dynamisch + statisch 350 kg

* Farbkennzeichen Tischplatte:



* Farbkennzeichen Massivholzplatte:



Gestell silber (ähnlich RAL 9006)

Bemaßung siehe Seite 108

Sitz-Steh-Tische

Dekor- beschichtung	VHD41608S/* 2.374,- €	VHD41808S/* 2.433,- €				
Massivholz- platte	VHD41608M/6 2.486,- €	VHD41808M/6 2.550,- €	VHD41610M/6 2.554,- €	VHD41810M/6 2.615,- €		



Tast-Schalter

- Sanft-Anlauf/Sanft-Stopp
- Schalter links oder rechts unter der Tischplatte montierbar
- Stromverbrauch Standby 4 Watt



Kabelkanal abklappbar
5 Quertraversen unter der Platte



4 Motoren
4 Hubsäulen



Massivholzplatte,
Stäbchenplatte,
2,6 cm



SITZ-STEHT-TISCH Design

C-Fuß / Kabelwanne

elektrisch höhenverstellbar

Nicht vergessen:

- Bitte ergänzen Sie die Artikelnummer
- um das Farbkennzeichen *****
- um die Gestellkombination **•**

Plattendicke 2,5 cm

(B x T)

120 x 80 cm

160 x 80 cm

180 x 80 cm

200 x 100 cm
nicht verkettbar!

XBHM-Serie

brodbeck design

VXBHM12/*/•

VXBHM16/*/•

VXBHM19/*/•

VXBHM2E/*/•

1.335,- €

1.372,- €

1.410,- €

1.601,- €

Arbeitshöhe 65–130 cm
elektrisch höhenverstellbar

- 2 Motoren in den Säulen integriert
- 1 Schuko-Stecker
- Gestell äußerst stabil
- Kufe Alu-Druckguss
- Rechteckrohr 10,7 x 6,7 cm, 2-stufig
- Stahlrahmen unter der Tischplatte
- 4 x 2 cm Rechteckrohr
- mit abklappbarer Kabelwanne
- Kabelklemmen
- Hubgeschwindigkeit ca. 38 mm/sec.
- Höhenjustierung ± 5 mm
- Kabel 3 m lang
- Nutzlast des Tisches:
- 80 kg dynamisch, 120 kg statisch



Verkettungs-, Anbauplatten

VXBE91/*/S
VXBE91/*/G
VXBE91/*/W

inkl. Konsole

308,- €

VXBT12/*/S
VXBT12/*/G
VXBT12/*/W

inkl. Stützfuß+Konsole
nicht in Asteiche

479,- €

VXBA60/*/S
VXBA60/*/G
VXBA60/*/W

inkl. Stützfuß+Konsole
nicht in Asteiche

383,- €

VXBA80/*/S
VXBA80/*/G
VXBA80/*/W

inkl. Stützfuß+Konsole
nicht in Asteiche

433,- €

Kabelspirale

Silber



VCKXE/S
100,- €

PC Halter

Silber
Graphit
Weiß



Wird unter die Tischplatte geschraubt

VRCPU/S
VRCPU/G
VRCPU/W

139,- €

* Farbkennzeichen Tischplatte:



R Asteiche **NEU**

• Farbkennzeichen Hubsäule/Kufe:

SS Silber/Silber (ähnlich RAL 9006)

WW Weiß/Weiß

WC Weiß/Alu poliert

GG Graphit/Graphit

GC Graphit/Alu poliert

☛ Horizontale Kabelwanne enthalten



Memory-Schalter

- 4 Speicherplätze
- Sanft-Anlauf/Sanft-Stopp mit Auffahrschutz
- Display links oder rechts unter der Tischplatte montierbar



Verkettung zwischen XBHM und XB mittels Konsole

PDF: Montage



Image



www.tuv.com
ID 111121765

VERKETTUNG Design XBHM mit XB

C-Fuß / Kabelwanne

höhenstellbar

Nicht vergessen: Bitte ergänzen Sie die Artikelnummer - um das Farbkennzeichen * - um die Gestellkombination • Plattendicke 2,5 cm	(B x T)								
		80 x 80 cm	120 x 80 cm	160 x 80 cm	180 x 80 cm	200 x 100 cm nicht verkettbar!			

XB-Serie	brodbeck design	VXB08/*/•	VXB12/*/•	VXB16/*/•	VXB19/*/•	VXB2E/*/•			
		582,- €	630,- €	661,- €	713,- €	855,- €			

Arbeitshöhe 65–85 cm
im Raster von 1 cm
Gestell äußerst stabil
Kufe Alu-Druckguss,
Rechteckrohr 10.7 x 6.7 cm
Stahlrahmen unter der Tischplatte
4 x 2 cm Rechteckrohr
mit abklappbarer Kabelwanne
(ausgenommen VXB08)
Kabelklemmen
Höhenjustierung ± 5 mm



* Farbkennzeichen Tischplatte:



• Farbkennzeichen Hubsäule/Kufe:

- SS Silber/Silber (ähnlich RAL 9006)
- WW Weiß/Weiß
- WC Weiß/Alu poliert
- GG Graphit/Graphit
- GC Graphit/Alu poliert
- ☛ Horizontale Kabelwanne abklappbar





Bemaßung siehe Seite 108

Sitz-Steh-Tische

SITZ-STEHTISCH Design ... die Kombi

C-Fuß / Kabelwanne

elektrisch höhenverstellbar

<p>Nicht vergessen: Bitte ergänzen Sie die Artikelnummer - um das Farbkennzeichen für Tisch/Sideboard * - um das Farbkennzeichen für die Anbauplatte •</p> <p>Plattendicke 3,8 cm (B x T x H)</p>	 <p>Sideboard li/re montierbar 160 x 40 x 52 cm</p>	 <p>Tisch 200 x 100 x 65–130 cm</p>	 <p>Gerundete Anbauplatte li/re montierbar 91,5 x 120,8 x 68–85 cm inkl. Konsole und 2 Stützfüße</p>
	<p>Kombi-Stellmaß: 209 x 170 cm</p>		

XBHM2C ... die Kombi brodbeck design

<p>VXBHM2C/* 2.222,- €</p>	<p>VLA92C/• 529,- €</p>
--	---

Arbeitshöhe 65–130 cm
elektrisch höhenverstellbar
2 Motoren in den Säulen integriert
1 Schuko-Stecker
Gestell äußerst stabil
Kufe Alu-Druckguss
Rechteckrohr 10,7 x 6,7 cm, 2-stufig
Stahlrahmen unter der Tischplatte
4 x 2 cm Rechteckrohr
mit abklappbarer Kabelwanne
Kabelklemmen
Hubgeschwindigkeit ca. 38 mm/sec.
Höhenjustierung ± 5 mm; Kabel 3 m lang
Nutzlast des Tisches:
80 kg dynamisch, 120 kg statisch





















<p>Kabelspirale Silber</p>  <p>VCKXE/S 100,- €</p>	<p>PC Halter Silber Graphit Weiß</p>  <p>VRCPU/S VRCPU/G VRCPU/W 139,- €</p> <p>Wird unter die Tischplatte geschraubt</p>	
<p>Lampe „Molto Luce“ zum Aufbau auf den Schreibtisch</p>  <p>Ohne Bohrung VELL10/S 1.893,- €</p>	<p>inkl. Bohrung i. d. Tischplatte Montage links VELL1L/S 2.073,- €</p>	<p>inkl. Bohrung i. d. Tischplatte Montage rechts VELL1R/S 2.073,- €</p> <p>Fachgerechte Installation erforderlich</p>

 Horizontale Kabelwanne enthalten



Memory-Schalter
- 4 Speicherplätze
- Sanft-Anlauf/Sanft-Stopp mit Auffahrschutz
- Display links oder rechts unter der Tischplatte montierbar

Schreibtisch und Sideboard: nur folgende Farbkombinationen möglich:

Tischplatte; Sideboard Front + Oberboden	Seiten, Unterboden, Fachboden, Rückwand	Hubsäule/Kufe	* Farbkennzeichen
 Weiß	 Weiß	 Silber/Silber	WW/SS
 Eiche	 Weiß	 Silber/Silber	EW/SS
 Weiß	 Weiß	 Weiß/Weiß	WW/WW
 Eiche	 Weiß	 Weiß/Weiß	EW/WW
 Weiß	 Graphit	 Graphit/Graphit	WG/GG
 Eiche	 Graphit	 Graphit/Graphit	EG/GG

Anbauplatte: nur folgende Farbkombinationen möglich:

Anbauplatte	Konsole/Stützfuß	• Farbkennzeichen
 Weiß	 Silber	W/S
 Eiche	 Silber	E/S
 Weiß	 Weiß	W/W
 Eiche	 Weiß	E/W
 Weiß	 Graphit	W/G
 Eiche	 Graphit	E/G

MINI OFFICE

Wandschreibtisch

Schreibtische / Sitz-Stehtisch mit Tischtiefe 67cm

Sitz-Steh-Tische

Mini Office



MINI OFFICE

Nicht vergessen:

Bitte ergänzen Sie die Artikelnummer um das Farbkennzeichen * / •

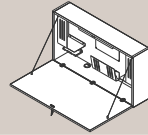

120 x 26 x 65 cm (B x T x H)

Wandschreibtisch VWO

Wandschreibtisch 120 x 26 x 65 cm
Tischfläche/Frontklappe: 119 x 63,4 x 1,9 cm (B x T x D)
Leichtbauplatte
Schrankinnenmaß: 115,5 x 22 x 60 cm

Klappe abschließbar, Tragfähigkeit 12 kg
2 Drahtseile als Klappenhalterung

Kabel L = 80 cm

Montagehilfe anbei: 3 Verpackungstreifen müssen zusammengesraubt werden zu einem Montagebock
Wandbefestigungsmaterial, 4 Dübel

Gewicht: 37 kg

verleimt geliefert, Montageservice nicht möglich

* Farbkombinationen Korpus/Front:



VWO12/*/*

743,- €

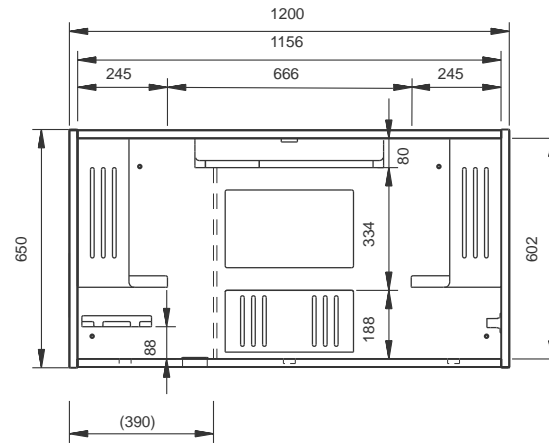

Innenausstattung:

- 2 Buchstützen Metall zur Ordnerablage, Farbe wie Seitenwand, H = 41 cm, T = 16 cm
- 1 Schrägablage/Laptop-Ablage Metall, Farbe wie Seitenwand, T = 8 cm
- 1 Magnettafel (35 x 21 cm), Magnete, Farbe wie Seitenwand
- 1 Ablageschale Metall, Farbe wie Seitenwand
- 1 Stifthalter 5-fach, schwarz Kunststoff
- 1 Blende Metall (51,5 x 6 cm), Farbe wie Seitenwand
- 1 LED-Leuchte (51,5 x 8,5 x 8 cm), 10 W, 4000 K, mit 2x Steckdosen, 2x USB-Port, Blende
- 1 Kabeldurchlassbohrung Ø 6 cm, Kabeldose silber



Das sollten Sie wissen!

Mobiles Arbeiten

Ob separates Büro oder begrenzte Möglichkeiten in Wohnzimmer, Küche und Schlafzimmer - „Mini Office“-Produkte sind perfekt für das mobile Arbeiten zu Hause.

Homeoffice

Unsere Produkte für den Homeoffice-Bereich gemäß Arbeitsstättenverordnung finden Sie im Anschluss.

Sitz-Steh-Tische

Mini Office



MINI OFFICE

Nicht vergessen:

Bitte ergänzen Sie die Artikelnummer um das Farbkennzeichen *
Plattendicke 2,5 cm

(B x T)

120 x 67,2 cm

140 x 67,2 cm

H-Serie mini

Silber

VHS612/*/S

VHS614/*/S

351,- €

375,- €

Arbeitshöhe 68,5–81 cm,
stufenlos höhenstellbar

* Farbkennzeichen Tischplatte:



Gestell silber (ähnlich RAL 9006)
Fuß Ø 6 cm, Stellfuß Ø 7 cm
Rahmen 2 x 4 cm (B x H)

Q-Serie mini

Silber

VQS612/*

VQS614/*

371,- €

395,- €

Arbeitshöhe 68,5–81 cm,
stufenlos höhenstellbar

* Farbkennzeichen Tischplatte:



Gestell silber (ähnlich RAL 9006)
Fuß □ 6 cm, Stellfuß Ø 6 cm
Rahmen 2 x 4 cm (B x H)



Das sollten Sie wissen!

Mobiles Arbeiten

Ob separates Büro oder begrenzte Möglichkeiten in Wohnzimmer, Küche und Schlafzimmer - „Mini Office“-Produkte sind perfekt für das mobile Arbeiten zu Hause.

Homeoffice

Unsere Produkte für den Homeoffice-Bereich gemäß Arbeitsstättenverordnung finden Sie im Anschluß.



Bemaßung siehe Seite 108

Sitz-Steh-Tische

Mini Office



MINI OFFICE

Nicht vergessen:

Bitte ergänzen Sie die Artikelnummer um das Farbkennzeichen *

Plattendicke 2,5 cm

(B x T)

120 x 67,2 cm

140 x 67,2 cm

O-Serie mini

Silber

VOS612/*

VOS614/*

421,- €

456,- €

Graphit

VOS612/*/G

VOS614/*/G

421,- €

456,- €

Weiß

VOS612/*/W

VOS614/*/W

421,- €

456,- €

Arbeitshöhe 65–85 cm
im Raster von 1 cm höhenstellbar
Höhenjustierung ± 5 mm

* Farbkennzeichen Tischplatte:



 Gestell silber (ähnlich RAL 9006)

 Gestell graphit

 Gestell weiß

 Horizontale Kabelwanne enthalten

 Vertikale Kabelführung im Tischfuß möglich, Innenblende abnehmbar



Das sollten Sie wissen!

Mobiles Arbeiten

Ob separates Büro oder begrenzte Möglichkeiten in Wohnzimmer, Küche und Schlafzimmer - „Mini Office“-Produkte sind perfekt für das mobile Arbeiten zu Hause.

Homeoffice

Unsere Produkte für den Homeoffice-Bereich gemäß Arbeitsstättenverordnung finden Sie im Anschluß.



Bemaßung siehe Seite 108

Sitz-Steh-Tische

Mini Office



MINI OFFICE

Nicht vergessen:

Bitte ergänzen Sie die Artikelnummer um das Farbkennzeichen *
Plattendicke 2,5 cm

(B x T)

120 x 67,2 cm

140 x 67,2 cm

XMST6-Serie mini

Silber

VXMST612/*/S

VXMST614/*/S

969,- €

1.005,- €

Arbeitshöhe 72–119 cm
elektrisch höhenverstellbar

2 Motoren in den Säulen integriert

1 Schuko-Stecker

Gestell äußerst stabil

Höhenjustierung ± 5 mm

Quadratrohr □ 7 cm, 1-stufig

Stahlrahmen unter der Tischplatte

4 x 2 cm Rechteckrohr

mit abklappbarer Kabelwanne

Hubgeschwindigkeit ca. 36 mm/sec

Kabel 3 m lang

Nutzlast des Tisches:

70 kg dynamisch, 90 kg statisch

NEU

* Farbkennzeichen Tischplatte:



Gestell silber (ähnlich RAL 9006)
7 x 7 cm

Horizontale Kabelwanne enthalten

Tast-Schalter

- Sanft-Anlauf/Sanft-Stopp
mit Auffahrschutz

- Schalter links oder rechts
unter der Tischplatte montierbar



Bemaßung siehe Seite 108



Das sollten Sie wissen!

Mobiles Arbeiten

Ob separates Büro oder begrenzte Möglichkeiten in Wohnzimmer, Küche und Schlafzimmer - „Mini Office“-Produkte sind perfekt für das mobile Arbeiten zu Hause.

Homeoffice

Unsere Produkte für den Homeoffice-Bereich gemäß Arbeitsstättenverordnung finden Sie im Anhang.



Sitz-Steh-Tische

Mini Office



DIE SCHRANKWAND FÜR'S MINI OFFICE

PLATZSPAREND UND VIELFÄLTIG EINSETZBAR - NICHT NUR IM BÜRO

SCHREIBTISCHE

Schreibtische höheneinstellbar

Schreibtische feste Höhe

Sitz-Steh-Tische

Mini Office

Schreibtische

SCHREIBTISCH

C-Fuß

höheninstellbar

Nicht vergessen:

Bitte ergänzen Sie die Artikelnummer um das Farbkennzeichen *

Plattendicke 2,5 cm

(B x T)

80 x 80 cm	120 x 80 cm	160 x 80 cm	180 x 80 cm	200 x 100 cm nicht verkettbar!	180 x 100 cm li/re montierbar nicht in Asteiche	200 x 120 cm li/re montierbar inkl. 2 Kabeldosen

O-Serie

Silber

VOS08/*	VOS12/*	VOS16/*	VOS19/*	VOS2E/*	VOS18/*	VOS82/*
421,- €	443,- €	484,- €	526,- €	597,- €	576,- €	779,- €

Arbeitshöhe 65–85 cm
im Raster von 1 cm höheninstellbar
Höhenjustierung ± 5 mm

* Farbkennzeichen Tischplatte:



R Asteiche **NEU**



Verkettungs-,
Anbauplatten



VLE91/*
196,- €



VLT12/*
inkl. Stützfuß
nicht in Asteiche
376,- €



VLA60/*
inkl. Stützfuß
nicht in Asteiche
257,- €



VLA80/*
inkl. Stützfuß
nicht in Asteiche
310,- €



VLA160/*
inkl. Stützfuß
420,- €

Graphit

VOS08/*G	VOS12/*G	VOS16/*G	VOS19/*G	VOS2E/*G	VOS18/*G	VOS82/*G
421,- €	443,- €	484,- €	526,- €	597,- €	576,- €	779,- €



Verkettungs-,
Anbauplatten



VLE91/*
196,- €



VLT12/*G
inkl. Stützfuß
nicht in Asteiche
376,- €



VLA60/*G
inkl. Stützfuß
nicht in Asteiche
257,- €



VLA80/*G
inkl. Stützfuß
nicht in Asteiche
310,- €



VLA160/*G
inkl. Stützfuß
420,- €

Weiß

VOS08/*W	VOS12/*W	VOS16/*W	VOS19/*W	VOS2E/*W	VOS18/*W	VOS82/*W
421,- €	443,- €	484,- €	526,- €	597,- €	576,- €	779,- €



Verkettungs-,
Anbauplatten



VLE91/*
196,- €



VLT12/*W
inkl. Stützfuß
nicht in Asteiche
376,- €



VLA60/*W
inkl. Stützfuß
nicht in Asteiche
257,- €



VLA80/*W
inkl. Stützfuß
nicht in Asteiche
310,- €



VLA160/*W
inkl. Stützfuß
420,- €

Verkürzte Füße
Aufpreis pro Paar

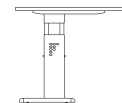

VOFUK/S Silber
VOFUK/G Graphit
VOFUK/W Weiß

42,- €

Gestell silber (ähnlich RAL 9006)

Gestell graphit

Gestell weiß

Horizontale Kabelwanne enthalten

Vertikale Kabelführung im Tischfuß
möglich, Innenblende abnehmbar

Serien-Erweiterung:



Mini Office



Tisch-Sideboard-Kombination

SCHREIBTISCH

C-Fuß

höhenstellbar

<p>Nicht vergessen: Bitte ergänzen Sie die Artikelnummer um das Farbkennzeichen *</p>								
	Plattendicke 2,5 cm	(B x T)	80 x 80 cm	120 x 80 cm	160 x 80 cm	180 x 80 cm	200 x 100 cm nicht verkettbar!	180 x 100 cm li/re montierbar nicht in Asteiche

F-Serie Silber

Arbeitshöhe 65–85 cm
im Raster von 1 cm höhenstellbar
Höhenjustierung ± 5 mm

* Farbkennzeichen Tischplatte:



R Asteiche **NEU**

Gestell silber (ähnlich RAL 9006)

Horizontale Kabelwanne enthalten

Vertikale Kabelführung im Tischfuß möglich



	VFS08/*	VFS12/*	VFS16/*	VFS19/*	VFS2E/*		VFS18/*	VFS82/*
	480,- €	518,- €	560,- €	595,- €	671,- €		644,- €	840,- €
<p>Verkettungs-, Anbauplatten</p>	VLE91/*	VLT12/* inkl. Stützfuß nicht in Asteiche	VLA60/* inkl. Stützfuß nicht in Asteiche	VLA80/* inkl. Stützfuß nicht in Asteiche	VLA160/* inkl. Stützfuß			
	196,- €	376,- €	257,- €	310,- €	420,- €			
<p>Verkürzte Füße Aufpreis für 1 Paar</p>			VFFUK/S					
			42,- €					

Bemaßung siehe Seite 108

Sitz-Steh-Tische	Mini Office	Schreibtische
------------------	-------------	---------------

SCHREIBTISCH

C-Fuß

höhenstellbar

Nicht vergessen:

Bitte ergänzen Sie die Artikelnummer
- um das Farbkennzeichen *****
- um die Gestellkombination **•**

Plattendicke 2,5 cm

(B x T)

80 x 80 cm

120 x 80 cm

160 x 80 cm

180 x 80 cm

200 x 100 cm
nicht verkettbar!

XB-Serie

brodbeck design

VXB08/*/•

VXB12/*/•

VXB16/*/•

VXB19/*/•

VXB2E/*/•

582,- €

630,- €

661,- €

713,- €

855,- €

Arbeitshöhe 65–85 cm
im Raster von 1 cm

Gestell äußerst stabil, Kufe Alu-Druckguss,
Rechteckrohr 107 x 67 mm

Stahlrahmen unter der Tischplatte
4 x 2 cm, Rechteckrohr mit abklapp-
barer Kabelwanne (**ausgenommen VXB08**)
und Kabelklemmen

Höhenjustierung ± 5 mm



* Farbkennzeichen Tischplatte:



R Asteiche **NEU**

• Farbkennzeichen Hubsäule/Kufe:

SS Silber/Silber (ähnlich RAL 9006)

WW Weiß/Weiß

WC Weiß/Alu poliert

GG Graphit/Graphit

GC Graphit/Alu poliert

☛ Horizontale Kabelwanne abklappbar

Verkettungs-,
Anbauplatten
Stützfuß silber



VLE91/*



VLT12/*
inkl. Stützfuß
nicht in Asteiche



VLA60/*
inkl. Stützfuß
nicht in Asteiche



VLA80/*
inkl. Stützfuß
nicht in Asteiche



VLA160/*
inkl. Stützfuß

196,- €

376,- €

257,- €

310,- €

420,- €

Verkettungs-,
Anbauplatte
Stützfuß weiß



VLE91/*



VLT12/*/W
inkl. Stützfuß
nicht in Asteiche



VLA60/*/W
inkl. Stützfuß
nicht in Asteiche



VLA80/*/W
inkl. Stützfuß
nicht in Asteiche



VLA160/*/W
inkl. Stützfuß

196,- €

376,- €

257,- €

310,- €

420,- €

Verkettungs-,
Anbauplatte
Stützfuß graphit



VLE91/*



VLT12/*/G
inkl. Stützfuß
nicht in Asteiche



VLA60/*/G
inkl. Stützfuß
nicht in Asteiche



VLA80/*/G
inkl. Stützfuß
nicht in Asteiche



VLA160/*/G
inkl. Stützfuß

196,- €

376,- €

257,- €

310,- €

420,- €



SCHREIBTISCH

C-Fuß

höhenstellbar

Nicht vergessen: Bitte ergänzen Sie die Artikelnummer um das Farbkennzeichen * Plattendicke 2,5 cm	(B x T)								
		80 x 80 cm	120 x 80 cm	160 x 80 cm	180 x 80 cm	200 x 100 cm nicht verkettbar!	180 x 100 cm li/re montierbar nicht in Asteiche	200 x 120 cm li/re montierbar inkl. 2 Kabel Dosen	

U-Serie Arbeitshöhe 68–86 cm Mechanische Höheneinstellung im Raster von 2 cm Höhenjustierung ± 5 mm * Farbkennzeichen Tischplatte:		Silbergrau	VUS08/*	VUS12/*	VUS16/*	VUS19/*	VUS2E/*	VUS18/*	VUS82/*			
			420,- €	458,- €	492,- €	524,- €	610,- €	586,- €	805,- €			
		Verkettungs-, Anbauplatten		VLE91/*		VLT12/* inkl. Stützfuß nicht in Asteiche		VLA60/* inkl. Stützfuß nicht in Asteiche		VLA80/* inkl. Stützfuß nicht in Asteiche		VLA160/* inkl. Stützfuß
				196,- €		376,- €		257,- €		310,- €		420,- €

- 3 Ahorn
- 5 Grau
- 6 Buche
- N Nußb.
- W Weiß
- E Eiche

R Asteiche **NEU**

- Gestell silber (ähnlich RAL 9006)
- Gestell weiß
- Horizontale Kabelwanne enthalten
- Vertikale Kabelführung im Tischfuß möglich

Weiß	VUS08/*/W	VUS12/*/W	VUS16/*/W	VUS19/*/W	VUS2E/*/W	VUS18/*/W	VUS82/*/W				
	420,- €	458,- €	492,- €	524,- €	610,- €	586,- €	805,- €				
	Verkettungs-, Anbauplatten		VLE91/*		VLT12/*/W inkl. Stützfuß nicht in Asteiche		VLA60/*/W inkl. Stützfuß nicht in Asteiche		VLA80/*/W inkl. Stützfuß nicht in Asteiche		VLA160/*/W inkl. Stützfuß
			196,- €		376,- €		257,- €		310,- €		420,- €



Kabelkanal



Höheneinstellung



Bemaßung siehe Seite 108

Sitz-Steh-Tische	Mini Office	Schreibtische
------------------	-------------	---------------

SCHREIBTISCH

C-Fuß

höhenstellbar

Nicht vergessen:

Bitte ergänzen Sie die Artikelnummer um das Farbkennzeichen *

Plattendicke 2,5 cm

(B x T)

80 x 80 cm

120 x 80 cm

160 x 80 cm

180 x 80 cm

1 Paar
Seitenblenden

Z-Serie

Silber

VZS08/*/S

VZS12/*/S

VZS16/*/S

VZS19/*/S

VZSSB/S

373,- €

402,- €

429,- €

472,- €

77,- €

Arbeitshöhe 68–82 cm
Mechanische Höheneinstellung
im Raster von 1 cm
Höhenjustierung ± 5 mm

* Farbkennzeichen Tischplatte:



R Asteiche **NEU**

Gestell Silber (ähnlich RAL 9006)

Gestell Graphit

Horizontale Kabelwanne enthalten

Vertikale Kabelführung optional mittels
VZSSB möglich, Blende abnehmbar

Verkettungs-,
Anbauplatten
nicht in Beton



VLE91/*
196,- €



VLT12/*
inkl. Stützfuß
nicht in Asteiche
376,- €



VLA60/*
inkl. Stützfuß
nicht in Asteiche
257,- €



VLA80/*
inkl. Stützfuß
nicht in Asteiche
310,- €



VLA160/*
inkl. Stützfuß
420,- €



SCHREIBTISCH

A-Fuß rund

höhenstellbar

<p>Nicht vergessen: Bitte ergänzen Sie die Artikelnummer um das Farbkennzeichen *</p> <p>Plattendicke 2,5 cm</p>	(B x T)								
		80 x 80 cm	120 x 80 cm	160 x 80 cm	180 x 80 cm	200 x 100 cm nicht verkettbar!	180 x 100 cm li/re montierbar nicht in Asteiche	200 x 120 cm li/re montierbar inkl. 2 Kabel Dosen	

<p>A-Serie</p> <p>Arbeitshöhe 68–76 cm, stufenlos höhenstellbar</p> <p>* Farbkennzeichen Tischplatte:</p> <p>3 Ahorn 5 Grau 6 Buche N Nußb. W Weiß E Eiche</p> <p>R Asteiche NEU</p>	VAS08/*	VAS12/*	VAS16/*	VAS19/*	VAS2E/*	VAS18/*		
	376,- €	404,- €	439,- €	480,- €	552,- €	522,- €		

<p>Verkettungs-, Anbauplatten</p>		VLE91/*		VLT12/* inkl. Stützfuß nicht in Asteiche		VLA60/* inkl. Stützfuß nicht in Asteiche		VLA80/* inkl. Stützfuß nicht in Asteiche		VLA160/* inkl. Stützfuß
		196,- €	376,- €	257,- €	310,- €	420,- €				



- Gestell silber (ähnlich RAL 9006) Ø 4 cm
- Horizontale Kabelwanne enthalten

Bemaßung siehe Seite 108

Sitz-Steh-Tische	Mini Office	Schreibtische
------------------	-------------	---------------

SCHREIBTISCH

4-Fuß rund

höhenstellbar

<p>Nicht vergessen: Bitte ergänzen Sie die Artikelnummer um das Farbkennzeichen *</p> <p>Plattendicke 2,5 cm</p>	(B x T)							
		80 x 80 cm	120 x 80 cm	160 x 80 cm	180 x 80 cm	200 x 100 cm nicht verkettbar! nicht in Beton	180 x 100 cm li/re montierbar nicht in Beton nicht in Asteiche	200 x 120 cm li/re montierbar inkl. 2 Kabel Dosen

H-Serie	VHS08/*/S	VHS12/*/S	VHS16/*/S	VHS19/*/S	VHS2E/*/S	VHS18/*/S	VHS82/*/S
	337,- €	362,- €	391,- €	498,- €	629,- €	540,- €	738,- €

Arbeitshöhe 68,5–81 cm, stufenlos höhenstellbar

Der vordere Fuß kann bei einer Verkettung um 45 cm zurückgesetzt werden.

* Farbkennzeichen Tischplatte:



* für bestimmte Tischplatten:

M Beton: 08/12/16/19/82

R Asteiche **NEU**



Steg silber (ähnlich RAL 9006)
Fuß Ø 6 cm, Stellfuß Ø 7 cm
Rahmen 2 x 4 cm (B x H)

VHR08/S	VHR12/S	VHR16/S	VHR18/S	VHR90/S	VHR08/S	<p>Knieaumblende für H-Serie 19 mm, Dekor immer silber H = 40 cm</p>
100,- €	112,- €	120,- €	127,- €	110,- €	100,- €	
für Tisch 80 cm	für Tisch 120 cm	für Tisch 160 cm	für Tisch 180 cm	für Eckwinkel	für Seiten 80 cm	

Verkettungs-, Anbauplatten nicht in Beton					
	VHE91/* 203,- €	VHT12/*/S inkl. Stützfuß nicht in Asteiche 394,- €	VHA60/*/S inkl. Stützfuß nicht in Asteiche 271,- €	VHA80/*/S inkl. Stützfuß nicht in Asteiche 317,- €	VHA160/*/S inkl. Stützfuß 436,- €

Verkettungsmöglichkeiten			
	Standard-tisch	Eckverkettung: Vorderer Fuß kann um 45 cm zurückgesetzt werden. Verkettungsblech liegt bei.	Bei gerader Verkettung: Verkettungsblech VHVB bestellen! VHVB 36,- €

Kabelwanne abklappbar Silber				Sonderhöhenverstellung bis 88 cm	Aufpreis 4 Füße VHHE-4 112,- €	Aufpreis 5 Füße nur für VHS 82/21 VHHE-5 117,- €
	106,- €	118,- €	127,- €			

Serien-Erweiterung:



Mini Office



Tisch-Sideboard-Kombination



Zurückgesetzter Fuß



SCHREIBTISCH

4-Fuß rund

höhenstellbar

<p>Nicht vergessen: Bitte ergänzen Sie die Artikelnummer um das Farbkennzeichen *</p> <p>Plattendicke 2,5 cm</p>	(B x T)	80 x 80 cm	120 x 80 cm	160 x 80 cm	180 x 80 cm				

<p>Y-Serie</p> <p>Arbeitshöhe 68–82 cm Höheneinstellung mittels Stellschraube im Raster von 1 cm Höhenjustierung ± 5 mm mit zwei stabilen Quertraversen Quertraverse 3 x 6 cm</p> <p>* Farbkennzeichen Tischplatte:</p>		Silber	VYS08/*/S 342,- €	VYS12/*/S 368,- €	VYS16/*/S 391,- €	VYS19/*/S 434,- €				
		<p>Verkettungs-, Anbauplatten nicht in Beton</p>	<p>VLE91/* 196,- €</p>	<p>VLT12/* inkl. Stützfuß nicht in Asteiche 376,- €</p>	<p>VLA60/* inkl. Stützfuß nicht in Asteiche 257,- €</p>	<p>VLA80/* inkl. Stützfuß nicht in Asteiche 310,- €</p>	<p>VLA160/* inkl. Stützfuß 420,- €</p>			

- 3 Ahorn
- 5 Grau
- 6 Buche
- N Nußb.
- W Weiß
- M Beton
- E Eiche

R Asteiche **NEU**

Gestell Silber (ähnlich RAL 9006) Ø 6 cm

Gestell Graphit Ø 6 cm

Kabelwanne nicht möglich

VCKVE/A wird empfohlen

	Graphit	VYS08/*/G 342,- €	VYS12/*/G 368,- €	VYS16/*/G 391,- €	VYS19/*/G 434,- €				
	<p>Verkettungs-, Anbauplatten nicht in Beton</p>	<p>VLE91/* 196,- €</p>	<p>VLT12/*/G inkl. Stützfuß nicht in Asteiche 376,- €</p>	<p>VLA60/*/G inkl. Stützfuß nicht in Asteiche 257,- €</p>	<p>VLA80/*/G inkl. Stützfuß nicht in Asteiche 310,- €</p>	<p>VLA160/*/G inkl. Stützfuß 420,- €</p>			



Bemaßung siehe Seite 108

Sitz-Steh-Tische	Mini Office	Schreibtische
------------------	-------------	---------------

SCHREIBTISCH

4-Fuß eckig

höhenstellbar

Nicht vergessen:

Bitte ergänzen Sie die Artikelnummer um das Farbkennzeichen *

Plattendicke 2,5 cm

(B x T)

80 x 80 cm	120 x 80 cm	160 x 80 cm	180 x 80 cm	200 x 100 cm nicht verkettbar!	180 x 100 cm li/re montierbar nicht in Asteiche	200 x 120 cm li/re montierbar inkl. 2 Kabel Dosen

Q-Serie

Arbeitshöhe 68,5–81 cm,
stufenlos höhenstellbar

Der vordere Fuß kann bei einer Verkettung
um 45 cm zurückgesetzt werden.

* Farbkennzeichen Tischplatte:



R Asteiche **NEU**

Stellfuß silber (ähnlich RAL 9006)
Fuß □ 6 cm, Stellfuß Ø 6 cm
Rahmen 2 x 4 cm (B x H)



VQS08/*	VQS12/*	VQS16/*	VQS19/*	VQS2E/*	VQS18/*	VQS82/*
347,- €	383,- €	414,- €	518,- €	648,- €	540,- €	753,- €

Verkettungs-, Anbauplatten



VHE91/*

203,- €



VQT12/*
inkl. Stützfuß
nicht in Asteiche

396,- €



VQA60/*
inkl. Stützfuß
nicht in Asteiche

282,- €



VQA80/*
inkl. Stützfuß
nicht in Asteiche

326,- €



VQA160/*
inkl. Stützfuß

439,- €

Verkettungs- möglichkeiten



Standard-
tisch

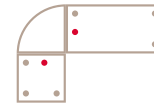

Eckverkettung:
Vorderer Fuß kann um 45 cm
zurückgesetzt werden.
Verkettungsblech liegt bei.



**Bei gerader
Verkettung:**
Verkettungsblech
VHVB bestellen!

VHVB
36,- €

Kabelwanne abklappbar

Silber



VKC12/S

106,- €

VKC16/S

118,- €

VKC18/S

127,- €



Serien-Erweiterung:



Mini Office



Tisch-Sideboard-Kombination

SCHREIBTISCH

4-Fuß eckig

höhenstellbar

<p>Nicht vergessen: Bitte ergänzen Sie die Artikelnummer um das Farbkennzeichen *</p> <p>Plattendicke 2,5 cm</p>	(B x T)									
		80 x 80 cm	120 x 80 cm	160 x 80 cm	180 x 80 cm				200 x 120 cm li/re montierbar inkl. 2 Kabel Dosen	

J-Serie		VJS08/*	VJS12/*	VJS16/*	VJS19/*				VJS82/*	
Arbeitshöhe 68–76 cm, stufenlos höhenstellbar		506,- €	540,- €	577,- €	621,- €				863,- €	

- * Farbkennzeichen Tischplatte:
- 3 Ahorn
 - 5 Grau
 - 6 Buche
 - N Nußb.
 - W Weiß
 - E Eiche
- R Asteiche **NEU**
- Gestell silber (ähnlich RAL 9006) 6 x 6 cm



Verkettungs-, Anbauplatten

- VLE91/***
196,- €
- VJT12/***
inkl. Stützfuß
nicht in Asteiche
376,- €
- VJA60/***
inkl. Stützfuß
nicht in Asteiche
257,- €
- VJA80/***
inkl. Stützfuß
nicht in Asteiche
310,- €
- VJA160/***
inkl. Stützfuß
420,- €

Zurückgesetzter Fuß
Aufpreis für 1 Paar

- VJFUK/S**
43,- €
- Kabelwanne Metall**
nicht für VJS08
- VRKW/S**
91,- €
- mit 2 Kabelklemmen, silber einbrennlackiert, B = 82 cm, T = 40 cm, H = 6,5 cm/1,9 cm

		160 x 162,5 cm Spalt 2,5 cm	180 x 162,5 cm Spalt 2,5 cm							

J-Serie Doppelarbeitsplatz		VJD16/*	VJD19/*							
Arbeitshöhe 68–76 cm, stufenlos höhenstellbar		960,- €	1.039,- €							

- * Farbkennzeichen Tischplatte:
- 3 Ahorn
 - 5 Grau
 - 6 Buche
 - N Nußb.
 - W Weiß
 - E Eiche
- R Asteiche **NEU**
- Gestell silber (ähnlich RAL 9006) 6 x 6 cm



Kabelwanne Metall
nicht für VJS08

- VRKW/S**
91,- €
- mit 2 Kabelklemmen, silber einbrennlackiert, B = 82 cm, T = 40 cm, H = 6,5 cm/1,9 cm

Sitz-Steh-Tische	Mini Office	Schreibtische
------------------	-------------	---------------

SCHREIBTISCH

höhenstellbar

Nicht vergessen:

Bitte ergänzen Sie die Artikelnummer um das Farbkennzeichen *

Plattendicke 2,5 cm

(B x T)

R-Serie

Silber

Arbeitshöhe 65–85 cm,
im Raster von 1 cm höhenstellbar

Höhenjustierung ± 5 mm
Extrem stabile Konstruktion
Schwebende Tischplatte



















Rahmen Rechteckrohr
□ 5 cm/□ 4,6 cm



* Farbkennzeichen Tischplatte:



 Gestell silber (ähnlich RAL 9006)

										
	80 x 80 cm	120 x 80 cm	160 x 80 cm	180 x 80 cm	200 x 100 cm nicht verkettbar!			200 x 120 cm li/re montierbar inkl. 2 Kabel Dosen		
	VRS08/*	VRS12/*	VRS16/*	VRS19/*	VRS2E/*			VRS82/*		
	559,- €	590,- €	623,- €	667,- €	778,- €			1.051,- €		
	VRSI08/S	VRSI12/S	VRSI16/S	VRSI18/S	VRSI20/S	VRSI90/S		Knieraumblende für R-Serie Silber einbrennlackiert H = 35 cm		
	135,- €	159,- €	192,- €	204,- €	216,- €	152,- €				
	für B = 80 cm 68,2 x 35 cm	für B = 120 cm 108,2 x 35 cm	für B = 160 cm 148,2 x 35 cm	für B = 180 cm 168,2 x 35 cm	für B = 200 cm 188,2 x 35 cm	bei LE90/LE91				
Verkettungs-, Anbauplatten		VLE91/*		VRT12/* inkl. Stützfuß nicht in Asteiche		VRA60/* inkl. Stützfuß nicht in Asteiche		VRA80/* inkl. Stützfuß nicht in Asteiche		VRA160/* inkl. Stützfuß
		196,- €		409,- €		320,- €		345,- €		458,- €
Verkürzte Füße 1 Paar Nicht für VRS2E		VRFUK/S		62,- €		Kabelspirale vertikal Silber		VCKVE/A		82,- €
PC Halter Silber		VRCPU/S		139,- €						Verstellbereich (Schraubverbindungen): Nutzbreite 13,5–21,5 cm/Auflage 36 cm Höhenverstellung 33–52 cm Anschraubplatte 15 x 15 cm
Kabelwanne			VRKW/S		91,- €					Metall, mit 2 Kabelklemmen, silber einbrennlackiert B = 82 cm, T = 40 cm, H = 6,5 cm/1,9 cm Nicht für VRS08

SCHREIBTISCH

höhenstellbar

Nicht vergessen:

Bitte ergänzen Sie die Artikelnummer um das Farbkennzeichen *

Plattendicke 2,5 cm

(B x T)



80 x 80 cm



120 x 80 cm



160 x 80 cm



180 x 80 cm



200 x 100 cm
nicht verkettbar!



200 x 120 cm
li/re montierbar
inkl. 2 Kabel Dosen

R-Serie

Graphit

Arbeitshöhe 65–85 cm,
im Raster von 1 cm höhenstellbar

Höhenjustierung ± 5 mm
Extrem stabile Konstruktion
Schwebende Tischplatte

Rahmen Rechteckrohr
□ 5 cm/□ 4,6 cm



* Farbkennzeichen Tischplatte:



VRS08/*/G
559,- €

VRS12/*/G
590,- €

VRS16/*/G
623,- €

VRS19/*/G
667,- €

VRS2E/*/G
778,- €

VRS82/*/G
1.051,- €

VRSI08/G
135,- €

für B = 80 cm
68,2 x 35 cm

VRSI12/G
159,- €

für B = 120 cm
108,2 x 35 cm

VRSI16/G
192,- €

für B = 160 cm
148,2 x 35 cm

VRSI18/G
204,- €

für B = 180 cm
168,2 x 35 cm

VRSI20/G
216,- €

für B = 200 cm
188,2 x 35 cm

VRSI90/G
152,- €

bei
LE90/LE91



Knieaumblende für R-Serie
Graphit einbrennlackiert
H = 35 cm

Verkettungs-, Anbauplatten



VLE91/*
196,- €



VRT12/*/G
inkl. Stützfuß
nicht in Asteiche
409,- €



VRA60/*/G
inkl. Stützfuß
nicht in Asteiche
320,- €



VRA80/*/G
inkl. Stützfuß
nicht in Asteiche
345,- €



VRA160/*/G
inkl. Stützfuß
458,- €

Verkürzte Füße

1 Paar
Nicht für VRS2E



VRFUK/G
62,- €

PC Halter

Graphit



VRCPU/G
139,- €

Kabelwanne



VRKW/S
91,- €

Metall, mit 2 Kabelklemmen, silber einbrennlackiert
B = 82 cm, T = 40 cm, H = 6,5 cm/1,9 cm
Nicht für VRS08



Arbeitshöhen-
einstellung



Bemaßung siehe Seite 108

Sitz-Steh-Tische

Mini Office

Schreibtische

TISCH-SIDEBORD-KOMBINATION

höhenstellbar

Nicht vergessen:

Bitte ergänzen Sie die Artikelnummer um das Farbkennzeichen *

25 mm Ober- und Unterböden 25 mm

19 mm Rückwand und Türen 19 mm

19 mm Seiten, Mittelseite, Fachböden 19 mm

Nicht abschließbar

Achtung: 1 Korpus = 3 Aufstellmöglichkeiten

Nur 1 Türe jeweils vorne und hinten montierbar!
Rückwände flexibel einsetzbar!

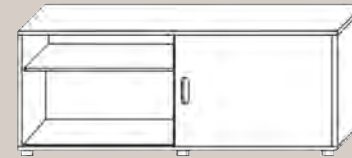

160 x 40 x 59,6 cm (B x T x H)

Sideboard mit Schiebetür/Rückwand-Kombi

V1758S/*/*

619,- €

Sideboard mit Höhenjustierung ± 5 mm

Schiebetüren mit Griffmuscheln, nicht abschließbar!
Rückwand und Türen immer gleiches Dekor!
Höhenverstellbare Fachböden
Lieferumfang: 2x Türe, 2x Rückwand,
Seiten, Böden, Mittelseite

* Farbkennzeichen Korpus/Front:

3/3 Ahorn Ahorn	5/5 Grau Grau	6/6 Buche Buche	N/N Nußb. Nußb.	W/W Weiß Weiß	G/E Graphit Eiche
3/S Ahorn Silber	6/S Buche Silber	N/S Nußb. Silber	W/S Weiß Silber	G/S Graphit Silber	
	N/W Nußb. Weiß	W/N Weiß Nußb.	G/N Graphit Nußb.		
	W/E Weiß Eiche	G/3 Graphit Ahorn			
		G/5 Graphit Grau			
		G/6 Graphit Buche			
		G/W Graphit Weiß			
	W/R Weiß Asteiche	G/R Graphit Asteiche			

NEU

Passende Schreibtische siehe nächste Seite

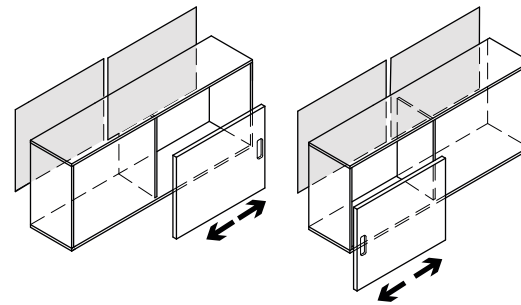

2 Rückwände / 1 Türe



Sideboard freistehend
Nur von einer Seite nutzbar
Rückwand durchgehend montiert

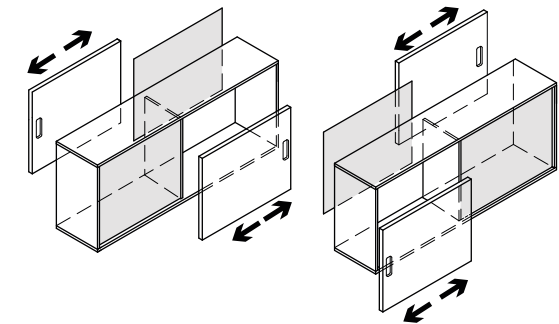

2 Rückwände / 2 Türen



Sideboard freistehend
von beiden Seiten nutzbar
Schiebetür/Rückwand wechselseitig
montiert

Graphit/Asteiche

NEU

Schreibtische zur Auflage auf Sideboard

(B x T)

T-Fuß-Gestell mit Wange



160 x 80 cm



180 x 80 cm

4-Fuß-Gestell



160 x 80 cm



180 x 80 cm

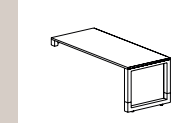
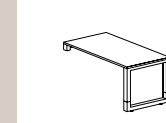

OSE-Serie

T-Fuß

Silber

VOSE16/*

VOSE19/*

456,- €

482,- €

Weiß

VOSE16/*/W

VOSE19/*/W

456,- €

482,- €

Arbeitshöhe 72/75/78 cm

Horizontale Kabelwanne enthalten

Vertikale Kabelführung im Tischfuß möglich



Tischmontage T-Fuß-Gestell:

Die Wange wird in der Farbe des Fußes geliefert. Sie wird mit dem Kabelkanal und dem Korpus verschraubt.

Höhenjustierung ± 5 mm

RSE-Serie

Quadratrohr □ 5 cm

Silber

VRSE16/*

VRSE19/*

636,- €

676,- €

Graphit

VRSE16/*/G

VRSE19/*/G

636,- €

676,- €

Arbeitshöhe 65–85 cm, im Raster von 1 cm höhenstellbar

Optional: Kabelführung horizontal/vertikal (siehe Rubrik „Zubehör“)

NEU



HSE-Serie

Rundrohr ø 6 cm

Silber

VHSE16/*/S

VHSE19/*/S

413,- €

515,- €

Arbeitshöhe 74–78 cm, stufenlos

Optional: Kabelführung horizontal/vertikal (siehe Rubrik „Zubehör“)



QSE-Serie

Quadratrohr □ 6 cm

Silber

VQSE16/*

VQSE19/*

443,- €

538,- €

Arbeitshöhe 74–78 cm, stufenlos

Optional: Kabelführung horizontal/vertikal (siehe Rubrik „Zubehör“)



* Farbkennzeichen Tischplatten:



R Asteiche **NEU**

Sitz-Steh-Tische

Mini Office

Schreibtische

SCHREIBTISCH

C-Fuß

feste Höhe

Nicht vergessen:

Bitte ergänzen Sie die Artikelnummer um das Farbkennzeichen *

Plattendicke 2,5 cm

(B x T)

80 x 80 cm

120 x 80 cm

160 x 80 cm

180 x 80 cm

200 x 100 cm
nicht verkettbar!

180 x 100 cm
li/re montierbar
nicht in Asteiche

200 x 120 cm
li/re montierbar
inkl. 2 Kabel Dosen

B-Serie

Arbeitshöhe 72 cm
Höhenjustierung ± 5 mm



* Farbkennzeichen Tischplatte:



R Asteiche **NEU**

Gestell silber (ähnlich RAL 9006)

Horizontale Kabelwanne enthalten

Verkettungs-,
Anbauplatten



VBE91/*



VBT12/*
inkl. Stützfuß
nicht in Asteiche



VBA60/*
inkl. Stützfuß
nicht in Asteiche



VBA80/*
inkl. Stützfuß
nicht in Asteiche



VBA160/*
inkl. Stützfuß

185,- €

295,- €

241,- €

286,- €

408,- €

Seitenblenden
im Set



Blende einliegend
VBSSE/S

67,- €



Blende umgreifend
VBSSU/S

75,- €



Vertikale
Kabelführung
in der Blende möglich

XS-Serie



Arbeitshöhe 72 cm
Höhenjustierung ± 5 mm
Set Seitenblenden serienmäßig:
Vulkangrau und silber

* Farbkennzeichen Tischplatte:



R Asteiche **NEU**

Gestell silber (ähnlich RAL 9006)

Vertikale Kabelführung im Tischfuß möglich

VXS08/*

524,- €

VXS12/*

571,- €

VXS16/*

609,- €

VXS19/*

633,- €

VXS18/*

711,- €

VXS82/*

890,- €

Verkettungs-,
Anbauplatten



VLE91/*



VLT12/*
inkl. Stützfuß
nicht in Asteiche



VLA60/*
inkl. Stützfuß
nicht in Asteiche



VLA80/*
inkl. Stützfuß
nicht in Asteiche



VLA160/*
inkl. Stützfuß

196,- €

376,- €

257,- €

310,- €

420,- €

SCHREIBTISCH

C-Fuß

feste Höhe

<p>Nicht vergessen: Bitte ergänzen Sie die Artikelnummer um das Farbkennzeichen *</p> <p>Plattendicke 2,5 cm</p> <p>(B x T)</p>								
	80 x 80 cm	120 x 80 cm	160 x 80 cm	180 x 80 cm	200 x 100 cm nicht verkettbar!	180 x 100 cm li/re montierbar nicht in Asteiche	200 x 120 cm li/re montierbar inkl. 2 Kabel Dosen	
N-Serie	Silber	VNS08/*	VNS12/*	VNS16/*	VNS19/*	VNS2E/*	VNS18/*	VNS82/*
Arbeitshöhe 72 cm Höhenjustierung ± 5 mm		419,- €	468,- €	497,- €	524,- €	652,- €	626,- €	807,- €
* Farbkennzeichen Tischplatte:								
3 Ahorn 5 Grau 6 Buche N Nußb. W Weiß E Eiche R Asteiche NEU								
Verkettungs-, Anbauplatten		VLE91/* 196,- €	VLT12/* inkl. Stützfuß nicht in Asteiche 376,- €	VLA60/* inkl. Stützfuß nicht in Asteiche 257,- €	VLA80/* inkl. Stützfuß nicht in Asteiche 310,- €	VLA160/* inkl. Stützfuß 420,- €		
Seitenblenden aus Lochblech im Set					VNSSB/B Blau VNSSB/G Grau VNSSB/S Silber 74,- €	Vertikale Kabelführung in der Blende möglich	Verkürzte Füße Aufpreis für Set	VNFUK/S 42,- €
Gestell silber (ähnlich RAL 9006)								
Horizontale Kabelwanne enthalten								

Bemaßung siehe Seite 108

Sitz-Steh-Tische	Mini Office	Schreibtische
-------------------------	--------------------	----------------------

FÜR MEHR ORDNUNG UNTER DEM TISCH:

PC-HALTER



SIEHE RUBRIK „ZUBEHÖR“



FÜR WENIGER KABELSALAT:

KABELMANAGEMENT

VIELE KABEL KÖNNEN EIN DORN IM AUGE SEIN.
AM BESTEN GLEICH VON ANFANG AN ORDNUNG SCHAFFEN.

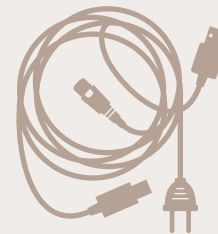

CONTAINER & AUFBEWAHRUNG

Sitz-Steh-Tische

Mini Office

Schreibtische

Container
Aufbewahrung

ROLLCONTAINER SOLID Korpus verleimt



Recycling-Schubladen aus alten Kühlschränken: Schubladen und Utensilienauszüge unserer Container bestehen aus einem Kunststoff, der je nach Charge über 50% bis 60% Rezyklatanteil enthält.

Nicht vergessen:

Bitte ergänzen Sie die Artikelnummer
- um das Farbkennzeichen *****
- um das Griffkennzeichen **#**

**Container gleichschließend,
auf Anfrage verschiedene
Schließungen möglich!**

Teleskop-Metall-Kugelführungen
mit Selbsteinzug

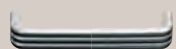

SG = Streifengriff
Kunststoff



RE = Relinggriff
Kunststoff



CE = Chromgriff
Metall



BM = Bogengriff
Metall



BS = Bügelgriff
Metall

Rollcontainer mit 3 Schublen

* Farbkennzeichen Korpus/Front:

3/3 Ahorn Ahorn	5/5 Grau Grau	6/6 Buche Buche	N/N Nußb. Nußb.	W/W Weiß Weiß	E/E Eiche Eiche
-----------------------	---------------------	-----------------------	-----------------------	---------------------	-----------------------

NEU

R/R
Ast-
Eiche



Tiefe = 58 cm
42,8 x 58 x 59 cm (B x T x H)
HE: 1/3/3/3

Zentralverriegelung und ORGA-Schub,
wechselseitige Auszugssperre,
Gedämpfter Selbsteinzug „Soft Stopp“

Teilauszug Schub 75%
Utensilienfach

Belastung Schub: 25 kg

VAC30/*/*/#

456,- €



Rollcontainer mit Hängeregistratur

* Farbkennzeichen Korpus/Front:

3/3 Ahorn Ahorn	5/5 Grau Grau	6/6 Buche Buche	N/N Nußb. Nußb.	W/W Weiß Weiß	E/E Eiche Eiche
-----------------------	---------------------	-----------------------	-----------------------	---------------------	-----------------------



Tiefe = 58 cm
42,8 x 58 x 59 cm (B x T x H)
HE: 1/3/6

Zentralverriegelung und ORGA-Schub,
wechselseitige Auszugssperre,
Gedämpfter Selbsteinzug „Soft Stopp“

Teilauszug Schub 75%
Teilauszug Hängeregister 75%
1 Einsatz für Hängeregister Utensilienfach

Belastung Schub: 25 kg
Belastung Hängeregist.: 25 kg / Frontstück mit Blendenstütze

VAC20/*/*/#

454,- €

Sitzauflagen und Zahlenschloss finden Sie auf den nächsten Seiten



Schrägablagen

5er-Set



VACSA

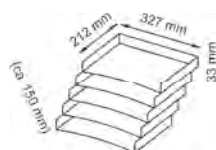

80,- €

Trennsteg

1 Set



VACTR

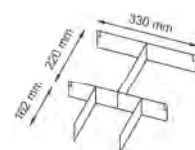

63,- €

Bestehend aus:

4 Stck. A4 Stege
2 Stck. A5 Stege
4 Stck. A6 Stege

**Zusätzlicher
Einsatz für
Hängeregister**



VACHR/5

Innenmaß
33,2 x 33,2 x 24,5 cm
(B x T x H)

Außenmaß
35,0 x 35,0 x 24,5 cm

66,- €

ROLLCONTAINER SOLID Korpus verleimt

! Recycling-Schubladen aus alten Kühlschränken: Schubladen und Utensilienauszüge unserer Container bestehen aus einem Kunststoff, der je nach Charge über 50% bis 60% Rezyklatanteil enthält.

Nicht vergessen:

Bitte ergänzen Sie die Artikelnummer
- um das Farbkennzeichen *****
- um das Griffkennzeichen **#**

**Container gleichschließend,
auf Anfrage verschiedene
Schließungen möglich!**

Teleskop-Metall-Kugelführungen
mit Selbsteinzug

SG = Streifen Griff
Kunststoff

RE = Reling Griff
Kunststoff

CE = Chrom Griff
Metall

BM = Bogen Griff
Metall

BS = Bügel Griff
Metall

Rollcontainer mit 3 Schublen

Rollen im Boden eingelassen

VTC30/*/*/#

545,- €

* Farbkennzeichen Korpus/Front:



Tiefe = 80 cm
42,8 x 80 x 51,2 cm (B x T x H)
HE: 1/2/3/3

Zentralverriegelung und ORGA-Schub,
wechselseitige Auszugssperre,
Gedämpfter Selbsteinzug „Soft Stopp“

Teilauszug Schub 75%
Utensilienfach

Belastung Schub: 25 kg



Rollcontainer mit Hängeregistratur

Rollen im Boden eingelassen

VTC20/*/*/#

547,- €

* Farbkennzeichen Korpus/Front:



Tiefe = 80 cm
42,8 x 80 x 51,2 cm (B x T x H)
HE: 1/2/6

Zentralverriegelung und ORGA-Schub,
wechselseitige Auszugssperre,
Gedämpfter Selbsteinzug „Soft Stopp“

Teilauszug Schub 75%
Vollauszug Hängeregister 104%
2 Einsätze für Hängeregister
Utensilienfach

Belastung Schub: 25 kg
Belastung Hängeregist.: 25 kg / Frontstück mit Blendenstütze

Sitzauflagen und Zahlenschloss finden Sie auf den nächsten Seiten



Schrägablagen

5er-Set

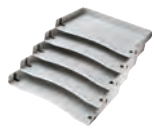

VACSA

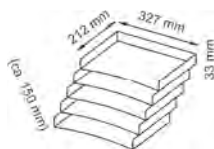

80,- €

Trennstufe

1 Set



VACTR

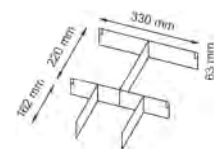

63,- €

Bestehend aus:

4 Stck. A4 Stege
2 Stck. A5 Stege
4 Stck. A6 Stege

**Zusätzlicher
Einsatz für
Hängeregister**



VACHR/5

Innenmaß
33,2 x 33,2 x 24,5 cm
(B x T x H)
Außenmaß
35,0 x 35,0 x 24,5 cm

66,- €

Sitz-Steh-Tische

Mini Office

Schreibtische

Container
Aufbewahrung

STANDCONTAINER SOLID Korpus verleimt



Recycling-Schubladen aus alten Kühlschränken: Schubladen und Utensilienauszüge unserer Container bestehen aus einem Kunststoff, der je nach Charge über 50% bis 60% Rezyklatanteil enthält.

Nicht vergessen:

Bitte ergänzen Sie die Artikelnummer
- um das Farbkennzeichen *
- um das Griffkennzeichen #

Container gleichschließend, auf Anfrage verschiedene Schließungen möglich!

Teleskop-Metall-Kugelführungen
mit Selbsteinzug

SG = Streifengriff
Kunststoff

RE = Relinggriff
Kunststoff

CE = Chromgriff
Metall

BM = Bogengriff
Metall

BS = Bügelgriff
Metall

Standcontainer mit 4 Schublen

* Farbkennzeichen Korpus/Front:

3/3 Ahorn Ahorn	5/5 Grau Grau	6/6 Buche Buche	N/M Nußb. Nußb.	W/W Weiß Weiß	E/E Eiche Eiche
-----------------------	---------------------	-----------------------	-----------------------	---------------------	-----------------------



Zentralverriegelung und ORGA-Schub,
wechselseitige Auszugssperre,
Gedämpfter Selbsteinzug „Soft Stopp“,
Stellfüße mit Höhenjustierung

Teilauszug Schub 75%
Utensilienfach

Belastung Schub: 25 kg

Tiefe = 80 cm
42,8 x 80 x 72,0-76,0 (B x T x H)
HE: 1/3/3/3

VSC50/*/*/#

694,- €

Passendes Aufsatzregal siehe nächste Seite



Standcontainer mit Hängeregistratur

* Farbkennzeichen Korpus/Front:

3/3 Ahorn Ahorn	5/5 Grau Grau	6/6 Buche Buche	N/M Nußb. Nußb.	W/W Weiß Weiß	E/E Eiche Eiche
-----------------------	---------------------	-----------------------	-----------------------	---------------------	-----------------------



Zentralverriegelung und ORGA-Schub,
wechselseitige Auszugssperre,
Gedämpfter Selbsteinzug „Soft Stopp“,
Stellfüße mit Höhenjustierung

Teilauszug Schub 75%
Vollauszug Hängeregister 104%
2 Einsätze für Hängeregister Utensilienfach

Belastung Schub: 25 kg
Belastung Vollauszug: 25 kg/
Frontstück mit Blendenstütze

Tiefe = 80 cm
42,8 x 80 x 72,0-76,0 (B x T x H)
HE: 1/3/3/6

VSC40/*/*/#

676,- €

Passendes Aufsatzregal siehe nächste Seite

Sitzauflagen und Zahlenschloss finden Sie auf den nächsten Seiten



Schrägablagen

5er-Set



VACSA

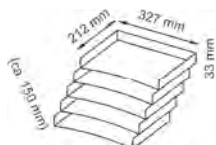

80,- €

Trennstege

1 Set



VACTR

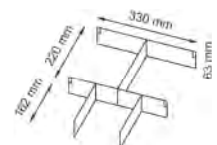

63,- €

Bestehend aus:

4 Stck. A4 Stege
2 Stck. A5 Stege
4 Stck. A6 Stege

Zusätzlicher Einsatz für Hängeregister



VACHR/5

Innenmaß
33,2 x 33,2 x 24,5 cm
(B x T x H)
Außenmaß
35,0 x 35,0 x 24,5 cm

66,- €

AUFsatzREGAL/ANSTELLCONTAINER

Nicht vergessen:

Bitte ergänzen Sie die Artikelnummer um das Farbkennzeichen *

Aufsatzregal für Container SC

* Farbkennzeichen Korpus:



Passend zum Aufsetzen auf Container Solid SC

- 1 verstellbarer Fachboden 19 mm
- Seiten/Sicht-Rückwand 19 mm
- Oberboden/Unterboden 25 mm
- 2 mm ABS-Kanten

Lichtes Innenmaß: 40,3 x 75,8 x 48,0 cm (B x T x H)

3 Kunststoff-Einsätze DIN A4 grau in Führungsschienen
Anti-Rutsch-Aufkleber (Silikon) bzw. Verschraubung liegen bei

Lieferung zerlegt, einfache Selbstmontage



42,8 x 80,0 x 53,0 cm (B x T x H)

VSCA1/*

274,- €



Anstellcontainer

* Farbkennzeichen Korpus/Front:



Höhenjustierung + 6 mm

- 2 verstellbare Fachböden
- 1 Mittelwand
- li/re montierbar

Lieferung zerlegt, einfache Selbstmontage



Tiefe = 80 cm
40,0 x 80,0 x 72,0 cm (B x T x H)

V1630/*

269,- €



Sitz-Steh-Tische

Mini Office

Schreibtische

Container
Aufbewahrung

ROLLCONTAINER 16 Korpus verleimt

Nicht vergessen:

Bitte ergänzen Sie die Artikelnummer
- um das Farbkennzeichen *
- um das Griffkennzeichen #



BO = Bogengriff Kunststoff



RE = Relinggriff Kunststoff

Rollcontainer mit 3 Schüben

V1606/*/*/#

396,- €

* Farbkennzeichen Korpus/Front:

NEU

3/3 Ahorn Ahorn	5/5 Grau Grau	6/6 Buche Buche	N/N Nußb. Nußb.	W/W Weiß Weiß	R/R Ast- Eiche
-----------------------	---------------------	-----------------------	-----------------------	---------------------	----------------------



Tiefe = 58 cm
42,8 x 58 x 59,0 cm (B x T x H)
HE: 1/3/3/3

Holzzargen auf Metallkugelführungen
Teilauszug Schub 75%
Utensilienfach
Keine Inneneinteilung lieferbar
Belastung Schub: 8 kg

Rollcontainer mit Hängeregistratur

V1605/*/*/#

378,- €

* Farbkennzeichen Korpus/Front:

3/3 Ahorn Ahorn	5/5 Grau Grau	6/6 Hêtre Hêtre	N/N Nußb. Nußb.
-----------------------	---------------------	-----------------------	-----------------------



Tiefe = 58 cm
42,8 x 58 x 59,0 cm (B x T x H)
HE: 1/3/6

Holzzargen auf Metallkugelführungen
Teilauszug Schub 75%
Utensilienfach
Keine Inneneinteilung lieferbar
Hängeregister mit Halterung für Mappen
Belastung: Schub 8 kg/Hängeregister 12 kg

SITZAUFLAGE FÜR CONTAINER / ZAHLENSCHLOSS

Nicht vergessen:

Bitte ergänzen Sie die Artikelnummer um das Farbkennzeichen *

Bezug 100% Polyester

- Gewicht: 250 g/m² ± 5 %
- Scheuerfestigkeit (Scheuertouren): H+B 150.000/G 100.000 ± 10 % (Martindale)
- Feuersicherung: EN 1021-1 & 2, BS CRIB 5, BS 7176:1995
- Lichtechtheit (Blaumaßstab): 6; ISO 105-B02 (Xenotest)
- Reibechtheit (Graumaßstab): 4-5; ISO 105-X12 (Crockmeter)
- Pilling (2000 Scheuertouren): 5; ISO 12945-2

Sitzauflage für Container VAC und V16

T = 58 cm, B = 42,8 cm
Polsterhöhe = 4,5 cm



* Farbkennzeichen Bezug:



Grün Blau Anthrazit

VACSK/*

175,- €

Sitzauflage für Container VTC

T = 80 cm, B = 42,8 cm
Polsterhöhe = 4,5 cm



* Farbkennzeichen Bezug:



Grün Blau Anthrazit

VTCCK/*

192,- €

Zahlenschloß

für Container AC/TC/SC
und Profi-Schranktüren



Container Solid

VAC / VTC / VSC

VSCHLZC1

163,- €

Schrankwand Profi

2-Drehtüren

VSCHLZF1

206,- €

2-Schiebetüren

VSCHLZS1

202,- €

Sitz-Steh-Tische

Mini Office

Schreibtische

Container
Aufbewahrung

UNTERBAUSCHUBLADEN FÜR SCHREIBTISCHE

Front: 12 mm weiß, Kern schwarz
 Schub: Metall weiß, einbrennlackiert, Kugelvollauszug Metall
 Schub montierbar ab 25 mm Platte; Gleichschließend, auf Anfrage andere Schließung möglich! Kabelauslass hinten

Lange Schublade

1 Schub

VUCS1/W

268,- €

Schublade mit herausnehmbarem
 Trennsteg, abschließbar
 1 Utensilienschale weiß:
 36 x 24 cm
 1 Antirutschmatte, weiß:
 72 x 24 cm



Farbkennzeichen:

W
 Weiß

Außenmaß: 83 x 27,2 x 5,2 cm (B x T x H)
 Innenmaß: 72 x 24 x 3,4 cm (B x T x H)
 Front: 83 x 5 cm (B x H)
 Nicht für Serie: H, Q, J, R, Y, HD
 Einbautiefe: 27,5 cm

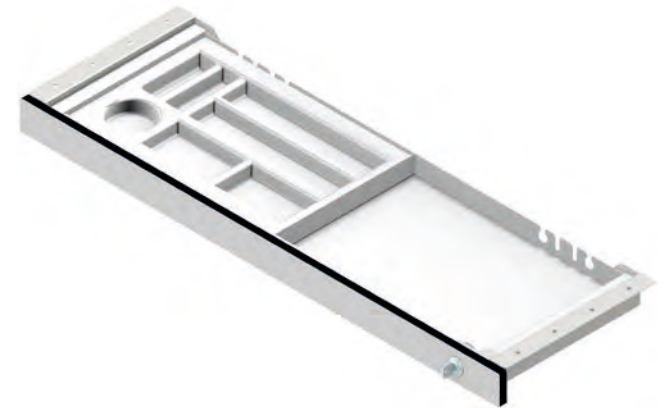

Kurze Schubladen

2 Schübe

VUCS2/W

360,- €

Bestehend aus 2 Schubladen,
 oberer Schub abschließbar
 1 Utensilienschale weiß:
 36 x 24 cm
 1 Antirutschmatte, weiß:
 36 x 24 cm



Farbkennzeichen:

W
 Weiß

Außenmaß: 46,4 x 27,2 x 11,6 cm (B x T x H)
 Innenmaß: 35,5 x 24 x 3,5 cm (B x T x H)
 35,5 x 24 x 5,0 cm (B x T x H)
 Front: 46,4 x 5/6,2 cm (B x H)
 Nicht für Serie: H, Q, J, R, Y, HD
 Einbautiefe: 27,5 cm



Laptop-Schublade

1 Schub

VUCS3/W

261,- €

Schub abschließbar
 1 Antirutschmatte, weiß
 seitliche Lüftungsschlitze



Farbkennzeichen:

W
 Weiß

Außenmaß: 60,2 x 37,5 x 6,4 cm (B x T x H)
 Innenmaß: 49,3 x 34,5 x 4,5 cm (B x T x H)
 Front: 60,2 x 6,1 cm (B x H)
 Nicht für Serie: XMST, XD SM, H, Q, J, R, Y, HD
 Einbautiefe: 37,5 cm



UNTERBAUSCHUBLADE FÜR SCHREIBTISCHE

Teleskop-Metall-Kugelführungen mit Selbsteinzug

Gleichschließend, auf Anfrage verschiedene Schließungen möglich!

Designer Schublade **NEU**

1 Schub

VUCBS/W

166,- €

Schublade weiß, abschließbar
Schloss li/re montierbar
Griffmulde grau
Gedämpfter Vollauszug „Soft Stopp“
Kunststoff, kratzbeständig



Distanzhalter-Set 3-tlg., weiß
variabel montierbar zur Überbrückung
von Traversen mit maximaler Höhe von 5 cm

Anti-Rutsch-Boden, grau

Montierbar unter jeder Tischplatte ab 2,5 cm Stärke

Diebstahlsicherung: Schublade kann nur im
geöffneten Zustand demontiert werden

Farbkennzeichen:

W
Weiß

Außenmaß: 43,0 x 41,0 x 7,0 cm (B x T x H)

Innenmaß: 30,5 x 34,5 x 4,0 cm (B x T x H)

Einbautiefe: 41 cm

Distanzhalter: H = 5,3 cm
2 Hülsen ø 2,5 cm
1 Halter 28 x 2,5 cm

Nicht für Serie: A, Y, XMST, XDMS, XBHM
(ausgenommen XBHM2E)

Mit Distanzhalter: D, V - H, J, Q, R, XDLB, XMKA, XDKB

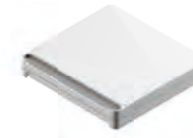

Schub



Distanzhalter



Schub mit Distanzhalter



red*dot* winner 2020

Drehbare Frontblende (40 mm stark) für linke und
rechte Schlosspositionierung, Griffmulde grau



Sitz-Steh-Tische

Mini Office

Schreibtische

Container
Aufbewahrung

MOBILE BÜROORGANISATION

Aktenwagen

Farbkennzeichen:

5
Grau



1679
73,5 x 40 x 72

V1679/5
181,- €

Aktenwagen

mit zwei gebremsten Rollen



V18B3
81 x 43 x 67

V18B3/5
V18B3/6
209,- €

Farbkennzeichen:

5/5
Grau
Grau

6
Buche
Schwarz



V18A2
81 x 43 x 67

V18A2/5
V18A2/6
322,- €

Farbkennzeichen:

5/5
Grau
Grau

6
Buche
Schwarz



V18H1
81 x 43 x 67

V18H1/5
209,- €

Farbkennzeichen:

5
Grau



V18H2
81 x 43 x 67

V18H2/5
249,- €

Farbkennzeichen:

5
Grau

SCHRÄNKE

Schrankwand Profi verleimt

Schränke

Sideboards

Sitz-Steh-Tische

Mini Office

Schreibtische

Container
Aufbewahrung

Schrankwand
PROFI, verleimt

UNSERE SCHRANKWÄNDE IM VERGLEICH

	Profi 2	Profi 3 Akustik	9	Solid 6	Solid 7	Basic	Schiebetüren	Rollladen
Abschließbar								
Schranksiefe in cm	Regal 40 Schrank 42		Regal 40 Schrank 41,7	Regal 40 Schrank 42		Regal 33 Schrank 34,7	40	
Ordnerhöhe	2 / 3 / 6 OH		2 / 3 / 6 OH	3 / 5 OH		3 / 5 OH	2 / 3 OH	
Gesamthöhe in cm	mit Stellfuß = 74,8 / 110 / 215,6 mit Stahlsockel + 5,1 cm höher		mit Stellfuß = 74,8 / 110 / 215,6	127 / 200,4		114,4 / 188	74,8 / 110	
Lieferung	Korpus fest verleimt + montiert		zerlegt	zerlegt		zerlegt	zerlegt	zerlegt
Rückwand	Sicht-Rückwand 8 mm	Akustik-Rückwand* 8 mm Schallschutzflies, grau meliert, Filzoptik	Falt-Rückwand 3 mm	Falt-Rückwand 3 mm		Falt-Rückwand 3 mm	Falt-Rückwand 3 mm innen immer silber	
Dekor	Regal 		Regal 	Regal 		Regal 		
Farbkennzeichen *								
Korpus/Front **/**	Schrank NEU R = Asteiche		Schrank Schrank mit Schüben Rollladenschrank 	Schrank Rollladenschrank 		Schrank Rollladenschrank 	Schrank Rollladenschrank 	Schrank

Griffe Farbkennzeichen #	Metall SG 	Metall BS 	Metall SG 	Metall CE 	Metall BM  Bohrabstand 288 mm Kein anderer Griff lieferbar	Metall CE  BM  BS 
	Drehstangenschloss Griff muss montiert werden	Schloss  Hinterleggschloss	Kunststoff SG 	Schübe Kunststoff Türen Metall RE 	Kunststoff RE  SG 	Schloss  Druckzylinderschloss

Plattenstärken Front Seiten Mittelseite Oberboden Unterboden Fester Zwischenboden Fachboden	19 mm 19 mm 19 mm 22 mm 22 mm 22 mm 22 mm	16 mm 	19 mm 19 mm – 19 mm 19 mm 19 mm 19 mm	16 mm 16 mm – 16 mm 16 mm 19 mm 19 mm	16 mm 16 mm 16 mm 22 mm 22 mm – 16 mm	– 19 mm 19 mm – –
---	---	-----------------------------------	---	---	---	---------------------------------------

Höhenjustierung bis 10 mm	  Stellfüße optional Stahlsockel	 Stellfüße	  Stellfüße mit Sockelblende	 Stellfüße
-------------------------------------	---	---	--	---

Scharnier Öffnungswinkel	 Ganzmetall - 125°	 Ganzmetall - 110°	 Zinkdruckguss - 270°	 Ganzmetall - 110°	 Ganzmetall - 110°	– –
--	--	--	--	--	--	----------

Sitz-Steh-Tische	Mini Office	Schreibtische	Container Aufbewahrung	Schrankwand PROFI, verleimt
------------------	-------------	---------------	------------------------	-----------------------------

SCHRANKWAND PROFI

PROFI 2 Sicht-Rückwand/PROFI 3 Akustik-Rückwand

Nur innerhalb Deutschland
Ausland gerne auf Anfrage

Nicht vergessen:

Bitte ergänzen Sie die Artikelnummer um das Farbkennzeichen *

(B x T x H) cm



abschließbar



Korpus fest verleimt + montiert



Sicht-Rückwand 8 mm



Böden und Fächer 22 mm



Seiten, Mittelseite, Front 19 mm



Traglast Fachböden 28 kg



Schlösser gleichschließend. Aufpreis für verschieden schließend auf Anfrage

Regal

* Farbkennzeichen Korpus:



Regal 2 OH

40 x 40 x 74,8



Regal 2 OH

80 x 40 x 74,8



Regal 3 OH

40 x 40 x 110



Regal 3 OH

80 x 40 x 110



Regal 6 OH

40 x 40 x 215,6



Regal 6 OH

80 x 40 x 215,6



Regal 6 OH

100 x 40 x 215,6

Profi 2 mit Sicht-Rückwand

V224RE/*
249,- €

V228RE/*
296,- €

V234RE/*
300,- €

V238RE/*
373,- €

V264RE/*
425,- €

V268RE/*
538,- €

V2610RE/*
637,- €

Profi 3 mit Akustik-Rückwand

V324RE/*
285,- €

V328RE/*
342,- €

V334RE/*
350,- €

V338RE/*
446,- €

V364RE/*
516,- €

V368RE/*
669,- €

V3610RE/*
881,- €

Schrank

* Farbkennzeichen Korpus/Front:

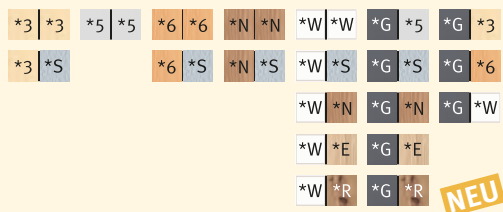

Schrank 2 OH

80 x 42 x 74,8



Schrank 3 OH

80 x 42 x 110



Schrank 6 OH

80 x 42 x 215,6

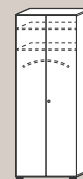

Garderobe 6 OH

80 x 42 x 215,6



Garderobe/Akte

80 x 42 x 215,6

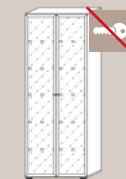

Milchglas

80 x 42 x 215,6



Kombischrank 6 OH

80 x 42 x 215,6



Kombischrank 6 OH

80 x 42 x 215,6



Schrank 6 OH

100 x 42 x 215,6

Profi 2 mit Sicht-Rückwand

V228T2/**/SG
484,- €

V238T3/**/SG
584,- €

V268T6/**/SG
864,- €

V268G6/**/SG
832,- €

V268GA/**/SG
920,- €

V268T6G/**/S/SG
990,- €

V268T2/**/SG
724,- €

V268T3/**/SG
760,- €

V2610T6/**/SG
1.000,- €

Profi 3 mit Akustik-Rückwand

V328T2/**/SG
530,- €

V338T3/**/SG
659,- €

V368T6/**/SG
994,- €

V368G6/**/SG
962,- €

V368GA/**/SG
1.048,- €

V368T6G/**/S/SG
1.121,- €

V368T2/**/SG
853,- €

V368T3/**/SG
890,- €

V3610T6/**/SG
1.245,- €



Metall



Türen mit Dichtlippen



Schubladen 2 OH 40 x 42 x 74,8	Schubladen 3 OH 40 x 42 x 110	Kombischrank 6 OH 40 x 42 x 215,6	Kombischrank 6 OH 40 x 42 x 215,6	Stehablage 3 OH 80 x 42 x 110 Klappe immer Silber	HR-Auszüge 2 OH 80 x 42 x 74,8 Hängeregistratur-Tiefe = 35 cm, inkl. Wandbefestigung	HR-Auszüge 3 OH 80 x 42 x 110	HR-Auszüge 6 OH 80 x 42 x 215,6	Rollladenschrank 6 OH 80 x 42 x 215,6 Rolll. immer Silber

Profi 2 mit Sicht-Rückwand	V224S4/*/*/SG 495,- €	V234S6/*/*/SG 637,- €	V264S4/*/*/SG 695,- €	V264S6/*/*/SG 874,- €	V238K3/*/*/SG 630,- €	V228H2/*/*/SG 778,- €	V238H3/*/*/SG 1.042,- €	V268H3/*/*/SG 1.212,- €	V268RO/*/*/SG 1.150,- €
Profi 3 mit Akustik-Rückwand	V324S4/*/*/SG 528,- €	V334S6/*/*/SG 690,- €	V364S4/*/*/SG 785,- €	V364S6/*/*/SG 965,- €	V338K3/*/*/SG 705,- €	V328H2/*/*/SG 826,- €	V338H3/*/*/SG 1.116,- €	V368H3/*/*/SG 1.341,- €	V368RO/*/*/SG 1.279,- €

Regal auf Rollen 2 OH 80 x 40 x 82	Regal auf Rollen 3 OH 80 x 40 x 117,2	Schrank auf Rollen 2 OH 80 x 42 x 82	Schrank auf Rollen 3 OH 80 x 42 x 117,2	Schiebetürenschrank 2 OH 120 x 40 x 74,8	Schiebetürenschrank 3 OH 120 x 40 x 110

Profi 2 mit Sicht-Rückwand	V228RERA/* 386,- €	V238RERA/* 463,- €	V228T2RA/*/*/SG 574,- €	V238T3RA/*/*/SG 675,- €	V2212S/*/*/SG 540,- €	V2312S/*/*/SG 633,- €
Profi 3 mit Akustik-Rückwand	V328RERA/* 433,- €	V338RERA/* 535,- €	V328T2RA/*/*/SG 621,- €	V338T3RA/*/*/SG 749,- €	V3212S/*/*/SG 635,- €	V3312S/*/*/SG 768,- €

Zubehör

		B = 40 cm	B = 80 cm	B = 100 cm	B = 120 cm
Zusätzliche Einlegeböden	*3 *5 *6 *N *W *G	V2FA4/* 66,- €	V2FA8/* 80,- €	V2FA10/* 87,- €	V2FA6/* 69,- €
Zusätzlicher Stahlsockel	+ 5,1 cm höher	V2SO40/A 60,- €	V2SO80/A 67,- €	V2SO100/A 76,- €	V2SO120/A 76,- €
		80,5 cm	120,5 cm	160,5 cm	200,5 cm
Abdeckplatte	*3 *5 *6 *E *N *W *R	V2AP08/* 239,- €	V2AP12/* 251,- €	V2AP16/* 261,- €	V2AP20/* 272,- €
					240,5 cm
					V2AP24/* 387,- €

Fachböden 19 mm/Front 16 mm, abschließbar, stapelbar, Auszugsboden optional

V1727/S
254,- €

T = 43 cm, Stärke 2,5 cm, 4-seitig, ABS-Kanten. Weitere Größen auf Anfrage, Kürzen möglich!

- Sitz-Steh-Tische
- Mini Office
- Schreibtische
- Container Aufbewahrung
- Schrankwand PROFIL, verleimt

SCHRANKWAND: 9

Nicht vergessen:

Bitte ergänzen Sie die Artikelnummer um das Farbkennzeichen * (B x T x H) cm



abschließbar



Korpus zerlegt



Falt-Rückwand
3 mm



Front
16 mm



Seiten, Mittelseite
19 mm



Böden und Fächer
22 mm



Traglast
Fachböden 28 kg



Schlösser gleichschließend. Aufpreis für verschieden schließend auf Anfrage

Regal

* Farbkennzeichen Korpus:



**Regal
2 OH**
40 x 40 x 74,8

V924RE/*
177,- €



**Regal
2 OH**
80 x 40 x 74,8

V928RE/*
190,- €



**Regal
3 OH**
40 x 40 x 110

V934RE/*
207,- €



**Regal
3 OH**
80 x 40 x 110

V938RE/*
255,- €



**Regal
6 OH**
40 x 40 x 215,6

V964RE/*
320,- €



**Regal
6 OH**
80 x 40 x 215,6

V968RE/*
413,- €

Schrank

* Farbkennzeichen Korpus/Front:

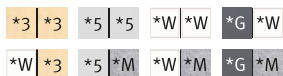

Metall

Schloss



BS



**Schrank
2 OH**
80 x 42 x 74,8

V928T2/*/*/BS
302,- €



**Schrank
3 OH**
80 x 42 x 110

V938T3/*/*/BS
392,- €



**Schrank
6 OH**
80 x 42 x 215,6

V968T6/*/*/BS
610,- €



**Kombischrank
6 OH**
80 x 42 x 215,6

V968T3/*/*/BS
552,- €

Seite/Mittelseite/Fachboden 16 mm
stapelbar, Auszugsboden optional



**Schiebetürenschrack
2 OH**
120 x 40 x 74,8

V1752S/*/*/BS
461,- €



**Schiebetürenschrack
3 OH**
120 x 40 x 110

V1753S/*/*/BS
560,- €



Ganzmetallscharnier
mit 110°
Öffnungswinkel

Auszugsboden





V1727/S
254,- €

Schubladen

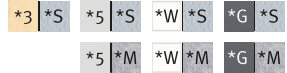
* Farbkennzeichen Korpus/Front:





		
Schubladen 2 OH 40 x 42 x 74,8	Schubladen 3 OH 40 x 42 x 110	Kombischrank 6 OH 40 x 42 x 215,6
V924S4/*/*/*BS 359,- €	V934S4/*/*/*BS 424,- €	V964S4/*/*/*BS 518,- €

Rollladen

* Farbkennzeichen Korpus/Front:



	Fachböden 16 mm stapelbar, Auszugsboden optional	
Rollladenschrank 2 OH 120 x 40 x 74,8 cm (B x T x H)		Rollladenschrank 3 OH 120 x 40 x 110 cm (B x T x H)
V1732S/*/*S/BS 615,- €		V1733S/*/*S/BS 719,- €

Auszugsboden



V1727/S
254,- €

Zubehör

		B = 40 cm	B = 80 cm	Schiebetüren B = 120 cm	Rollladen B = 120 cm
Zusätzliche Einlegeböden	*3 *5 *6 *N *W *G	V9FA4/* 66,- €	V9FA8/* 80,- €	V1752F/* 67,- €	V1732F/* 65,- €
	Jetzt auch in Asteiche!	80,5 cm	120,5 cm	160,5 cm	200,5 cm
Abdeckplatte	*3 *5 *6 *E *N *W *R	V2AP08/* 239,- €	V2AP12/* 251,- €	V2AP16/* 261,- €	V2AP20/* 272,- €
					V2AP24/* 387,- €

T = 43 cm, Stärke 2,5 cm, 4-seitig, ABS-Kanten.
Weitere Größen auf Anfrage, Kürzen möglich!

Sitz-Steh-Tische

Mini Office

Schreibtische

Container
Aufbewahrung

Schrankwand
PROFI, verleimt

Schränke
& Sideboards
teilmontiert

SCHRANKWANDSYSTEM SOLID

Nicht vergessen:

Bitte ergänzen Sie die Artikelnummer
- um das Farbkennzeichen *
- um das Griffkennzeichen #

(B x T x H)



Korpus zerlegt

19 mm

Ober-, Unter- und Fachböden 19 mm

19 mm

Seiten und Fronten 19 mm

3 mm

Falt-Rückwand 3 mm



Schlösser gleichschließend.

Aufpreis für verschieden schließend auf Anfrage!

Regal

* Farbkennzeichen Korpus:



**Regal
3 OH**

40,6 x 40 x 127 cm



**Regal
3 OH**

80 x 40 x 127 cm



**Regal
5 OH**

40,6 x 40 x 200,4 cm



**Regal
5 OH**

80 x 40 x 200,4 cm



**Regal
5 OH**

100 x 40 x 200,4 cm

V6050/*

297,- €

V6500/*

326,- €

V6040/*

402,- €

V6000/*

448,- €

V6400/*

503,- €

Zusätzliche Einlegeböden

* Farbkennzeichen:

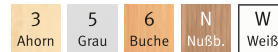

B = 40 cm

V6004/*

63,- €



20

B = 80 cm

V6008/*

76,- €



25

B = 100 cm

V6010/*

82,- €



28

Info



Höhenjustierung
durch Boden



Rollladenschränke
siehe die nächsten Seiten



Schrank abschließbar

* Farbkennzeichen Korpus/Front:

*3	*3	*5	*5	*6	*6	*N	*N	*W	*W
*3	*S			*6	*S	*N	*S	*W	*S
								*W	*N
								*W	*E

* Farbkennzeichen Korpus/Front **Falttörenschranks**: !

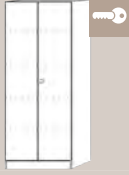
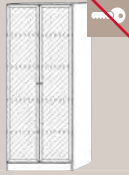
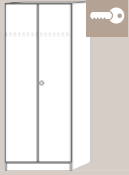
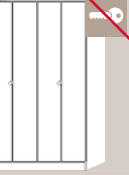
*3	*3	*5	*5	*6	*6	*N	*N	*W	*W
								*W	*N
								*W	*E

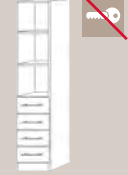
							
Schrank	Schrank	Milchglästüren Rahmen silber	Garderobenschrank	Falttörenschranks Türen nicht silber lieferbar!	Schrank	HR-Schrank	Schubkastenschrank
3 OH 80 x 42 x 127	5 OH 80 x 42 x 200,4	5 OH 80 x 42 x 200,4	5 OH 80 x 42 x 200,4	5 OH 100 x 42 x 200,4	5 OH 80 x 42 x 200,4	5 OH 80 x 42 x 200,4	5 OH 40,6 x 42 x 200,4
V6550/*/*/SG 566,- €	V6100/*/*/SG 743,- €	V6100G/*/S/SG 824,- €	V6200/*/*/SG 703,- €	V6900/*/*/SG ! 890,- €	V6770/*/*/SG 615,- €	V7300/*/*/SG SG 1.057,- €	V7600/*/*/SG 603,- €

Info

Griff Metall:



Griff Kunststoff:



Auf Anfrage verschiedene Schließungen möglich!



Zinkdruckguss-Scharnier
270° Öffnungswinkel





Schrank nicht abschließbar

* Farbkennzeichen Korpus/Front:

*3	*3	*5	*5	*6	*6	*N	*N	*W	*W
*3	*S			*6	*S	*N	*S	*W	*S
								*W	*N
								*W	*E

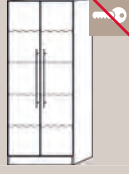
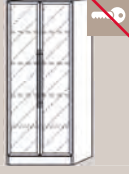
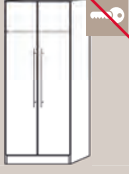
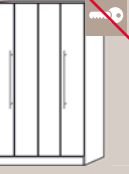
* Farbkennzeichen Korpus/Front **Falttörenschranks**: !

*3	*3	*5	*5	*6	*6	*N	*N	*W	*N
----	----	----	----	----	----	----	----	----	----

							
Schrank	Schrank	Milchglästüren Rahmen silber	Garderobenschrank	Falttörenschranks Türen nicht silber lieferbar!	Schrank	HR-Schrank	Schubkastenschrank
3 OH 80 x 42 x 127	5 OH 80 x 42 x 200,4	5 OH 80 x 42 x 200,4	5 OH 80 x 42 x 200,4	5 OH 100 x 42 x 200,4	5 OH 80 x 42 x 200,4	5 OH 80 x 42 x 200,4	5 OH 40,6 x 42 x 200,4
V7550/*/*/# 566,- €	V7100/*/*/# 743,- €	V7100G/*/S/# 824,- €	V7200/*/*/# 703,- €	V7400/*/*/# ! 890,- €	V7700/*/*/# 615,- €	V7300/*/*/# 1.057,- €	V7600/*/*/# 603,- €

Info

Griff Metall:



Griff Schübe Kunststoff
Griff Türen Metall:



Ganzmetall-Scharnier
110° Öffnungswinkel

Sitz-Steh-Tische

Mini Office

Schreibtische

Container
Aufbewahrung

Schrankwand
PROFI, verleimt

Schränke
& Sideboards
teilmontiert

SCHRANKWANDSYSTEM SOLID

Nicht vergessen:

Bitte ergänzen Sie die Artikelnummer
- um das Farbkennzeichen *
- um das Griffkennzeichen #



Korpus zerlegt

19 mm

Ober-, Unter- und Fachböden 19 mm

3 mm

Falt-Rückwand 3 mm

19 mm

Seiten und Font 19 mm
Seiten ohne Lochreihenbohrung



Schlösser gleichschließend.
Aufpreis für verschieden schließend auf Anfrage!

Rollladenschrank

* Farbkennzeichen Korpus/Front:

*3 *S *5 *S *6 *S *N *S



Rollladenschrank 5 OH
50 x 40 x 200,4 cm (B x T x H)



Rollladenschrank 5 OH
90 x 40 x 200,4 cm (B x T x H)

VSET50/*/*/#

744,- €

VSET90/*/*/#

943,- €

Info

Griff Metall:



Griff Kunststoff:



Info



Höhenjustierung
durch Boden





Sitz-Steh-Tische

Mini Office

Schreibtische

Container
Aufbewahrung

Schrankwand
PROFI, verleimt

Schränke
& Sideboards
teilmontiert

SCHRANKWANDSYSTEM BASIC

Nicht vergessen:

Bitte ergänzen Sie die Artikelnummer
- um das Farbkennzeichen *
- um das Griffkennzeichen #

(B x T x H)



Korpus zerlegt

16 mm

Front, Seitenböden,
Ober- und Unterböden 16 mm

19 mm

Zwischen-, Fachböden 19 mm

3 mm

Falt-Rückwand 3 mm



Nicht abschließbar

Basic

* Farbkennzeichen Korpus:



* Farbkennzeichen Front:



**Korpus
3 OH**

80 x 33 x 114,4 cm

V4500/*

224,- €



**Korpus
5 OH**

1 fester Zwischenboden
80 x 33 x 188 cm

V4000/*

304,- €



**Front
3 OH**

2x 39,5 x 1,6 x 110,4 cm
1 Paar Türen

V455T/*

161,- €



**Front
5 OH**

2x 39,5 x 1,6 x 184 cm
1 Paar Türen

V410T/*

168,- €



**Front
5 OH
Glastüre**

Rahmen immer silber

V410G/S

291,- €

Kombination

* Farbkennzeichen Korpus/Front:

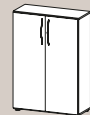

**Korpus
3 OH**

80 x 33 x 114,4 cm

V4550/*/*

381,- €



**Korpus
5 OH**

1 fester Zwischenboden
80 x 33 x 188 cm

V4100/*/*

474,- €

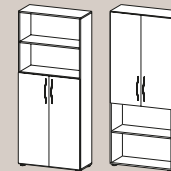

**Korpus 5 OH
Front 3 OH**

1 fester Zwischenboden
80 x 33 x 188 cm

V4770/*/*

463,- €

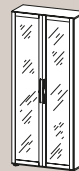

**Front
5 OH
Glastüre**

Rahmen immer silber

V4200/*/S

592,- €

Zusätzliche Einlegeböden

für B = 80 cm



* Farbkennzeichen:



V4980/*

62,- €



28

Traglast 28 kg

Basic-Bestellartikel

Korpus	4500	4500	4000	4000	1x 4000	4000	4000	2x 4500	2x 4500	2x 4500	2x 4500
Front	-	455T	-	410T	455T	455T	410G/S	-	1x 455T	1x 455T	2x 455T

Kombi-Bestellartikel

	4500	4550	4000	4100	4770	4770	4200	-	-	-	-
--	------	-------------	------	-------------	-------------	-------------	-------------	---	---	---	---



Info



Höhenjustierung durch Boden bis 10 mm
4 Sockelgleiter abnehmbar



Ganzmetallscharnier mit 110° Öffnungswinkel

Griff BM Metall (Bohrabstand 288 mm)
Kein anderer Griff lieferbar!



Sitz-Steh-Tische

Mini Office

Schreibtische

Container Aufbewahrung

Schrankwand PROFI, verleimt

Schränke & Sideboards teilmontiert

SCHIEBETÜRENSCHRANK

Nicht vergessen:

Bitte ergänzen Sie die Artikelnummer
- um das Farbkennzeichen *
- um das Griffkennzeichen #



Korpus zerlegt

22 mm

Ober-/Unterboden 22 mm

16 mm

Fachboden 16 mm

16 mm

Front, Mittelseiten, Seiten 16 mm

3 mm

Rückwand, innen immer Dekor silber,
keine Sicht-Rückwand



Schlösser gleichschließend.
Aufpreis für verschieden schließend auf Anfrage!

Schiebetürenschränk

Schiebetürenschränk mit 1 Mittelseite

* Farbkennzeichen Korpus/Front:



Griff Metall:



Griff Kunststoff:



Schiebetürenschränk 2 OH
120 x 40 x 74,8 cm (B x T x H)

V1752S/*/*/#

461,- €



Schiebetürenschränk 3 OH
120 x 40 x 110 cm (B x T x H)

V1753S/*/*/#

560,- €

Zusätzliche Einlegeböden

für B = 60 cm

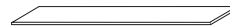

* Farbkennzeichen:



V1752F/*

67,- €

Zusätzlicher Auszugsboden



Farbkennz.:



V1727/S

254,- €

Auszugsboden 120 x 40/42,5 x 3,8 cm

Auszug 78 x 27 cm

Info



Höhenjustierung
durch Boden bis 10 mm

5 Sockelgleiter abnehmbar

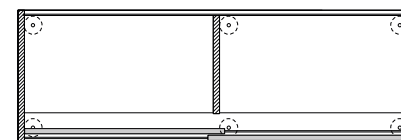

1752/1753

Schränke stapelbar mit und ohne Auszugsboden, keine Sichertürwände

ROLLADENSCHRANK

Nicht vergessen:

Bitte ergänzen Sie die Artikelnummer
- um das Farbkennzeichen *
- um das Griffkennzeichen #



Korpus zerlegt

22 mm

Ober-/Unterboden 22 mm

16 mm

Fachboden 16 mm

19 mm

Seite, Mittelseiten 19 mm

3 mm

Rückwand, innen immer Dekor silber,
keine Sicht-Rückwand



Schlösser gleichschließend.
Aufpreis für verschieden schließend auf Anfrage!

Rollladenschrank

* Farbkennzeichen Korpus/Front:

*3 *S *5 *S *6 *S *N *S *W *S *G *S

Griff Metall:



Griff Kunststoff:



Rollladenschrank 2 OH
120 x 40 x 74,8 cm (B x T x H)

V1732S/*S/#
615,- €



Rollladenschrank 3 OH
120 x 40 x 110 cm (B x T x H)

V1733S/*S/#
719,- €

**Zusätzliche
Einlegeböden**
für B = 60 cm



* Farbkennzeichen:

3 Ahorn 5 Grau 6 Buche N Nußb. W Weiß

V1732F/*
65,- €

**Zusätzlicher
Auszugsboden**



Farbkennz.:
S Silber

V1727/S
254,- €

Auszugsboden 120 x 40/42,5 x 3,8 cm
Auszug 78 x 27 cm

Info



Höhenjustierung
durch Boden bis 10 mm
5 Sockelgleiter abnehmbar



Schränke stapelbar mit und ohne Auszugsboden, keine Sichtrückwände

Sitz-Steh-Tische

Mini Office

Schreibtische

Container
Aufbewahrung

Schrankwand
PROFI, verleimt

Schränke
& Sideboards
teilmontiert

SIDEBOARDS

Nicht vergessen:

Bitte ergänzen Sie die Artikelnummer
- um das Farbkennzeichen *
- um das Griffkennzeichen #



Korpus zerlegt

25 mm

Ober- und Unterböden 25 mm

19 mm

Seiten, Mittelseiten, Fachböden 19 mm

3 mm

Rückwand 3 mm, immer innen silber,
keine Sicht-Rückwand



Nicht abschließbar

Sideboard SB

* Farbkennzeichen Korpus **SB0F**:

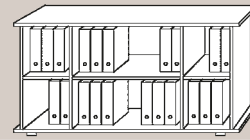

Sideboard SB
166,1 x 44,8 x 84 cm (B x T x H)

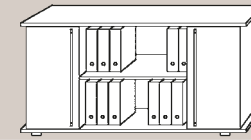

Sideboard SB mit Türen
166,1 x 44,8 x 84 cm (B x T x H)

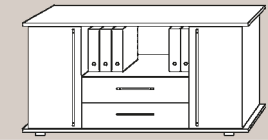

Sideboard SB mit Türen + Schüben
166,1 x 44,8 x 84 cm (B x T x H)

VSBOF/*

417,- €

* Farbkennzeichen Korpus/Front **SB2T/SBTS**:

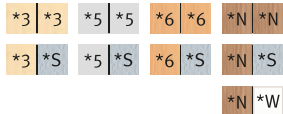

Schübe immer silber

VSB2T/*/*/#

615,- €

Griffe Metall



CE Chromgriff



SG Streifengriff für Tür

Griff Kunststoff



RE Relinggriff

VSBTS/*/*/#

800,- €

Griffe Metall



CE Chromgriff



SG Streifengriff für Tür

Griff Kunststoff



RE Relinggriff



SG Streifengriff für Schub



Sockelfüße



VKBFU

67,- €

ca. 9 cm hoch,
rund,
höhenjustierbar

Doppelaufrollen

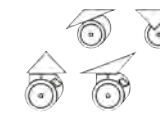

VKBRO

71,- €

ca. 9 cm hoch
2x gebremst
2x ungebremst

SIDEBOARDS

Nicht vergessen:

Bitte ergänzen Sie die Artikelnummer
- um das Farbkennzeichen *



Korpus zerlegt

22 mm

Ober- und Unterböden 22 mm

16 mm

Seiten, Mittelseiten, Fachböden 16 mm

3 mm

Rückwand 3 mm, immer innen silber,
keine Sicht-Rückwand



Nicht abschließbar

Sideboard 1780 mit Schwebetüren

3 Fachböden verstellbar
5 Sockelgleiter

* Farbkennzeichen:

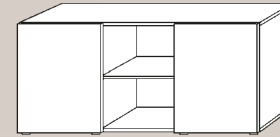
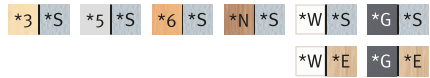

160 x 42 x 74,8 cm (B x T x H)

V1780/**

574,- €

Sockelfüße

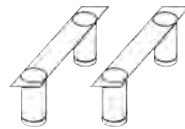

VKBFU

67,- €

ca. 9 cm hoch,
rund,
höhenjustierbar

Doppelaufrollen

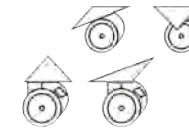

VKBRO

71,- €

ca. 9 cm hoch
2x gebremst
2x ungebremst



Sitz-Steh-Tische

Mini Office

Schreibtische

Container
Aufbewahrung

Schrankwand
PROFI, verleimt

Schränke
& Sideboards
teilmontiert

SIDEBOARDS

Nicht vergessen:

Bitte ergänzen Sie die Artikelnummer um das Farbkennzeichen *



Korpus zerlegt

25 mm

Ober- und Unterböden 25 mm

19 mm

Rückwand und Türen 19 mm

19 mm

Seiten, Mittelseite, Fachböden 19 mm



Nicht abschließbar

Achtung: 1 Korpus = 3 Aufstellmöglichkeiten

Nur 1 Türe jeweils vorne und hinten montierbar!
Rückwände flexibel einsetzbar!

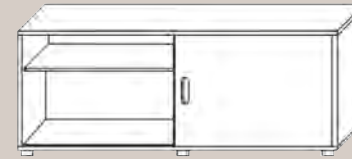

160 x 40 x 59,6 cm (B x T x H)

Sideboard mit Schiebetür/Rückwand-Kombi

Sideboard mit Höhenjustierung ± 5 mm

Schiebetüren mit Griffmuscheln, nicht abschließbar!
Rückwand und Türen immer gleiches Dekor!
Höhenverstellbare Fachböden

Lieferumfang: 2x Türe, 2x Rückwand,
Seiten, Böden, Mittelseite

* Farbkennzeichen Korpus/Front:

*3	*3	*5	*5	*6	*6	*N	*N	*W	*W	*G	*E
*3	*S			*6	*S	*N	*S	*W	*S	*G	*S
						*N	*W	*W	*N	*G	*N
								*W	*E	*G	*3
										*G	*5
										*G	*6
										*G	*W

NEU
R = Asteiche *W *R *G *R

V1758S/*/*

619,- €

Passende Schreibtische siehe Rubrik „Tisch-Sideboard-Kombination“

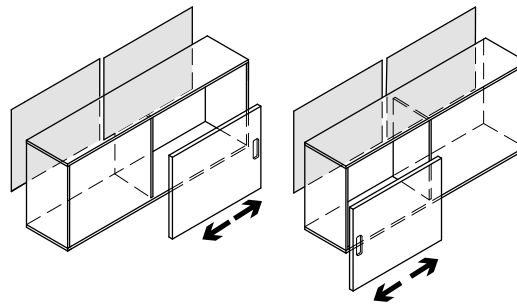

2 Rückwände / 1 Türe

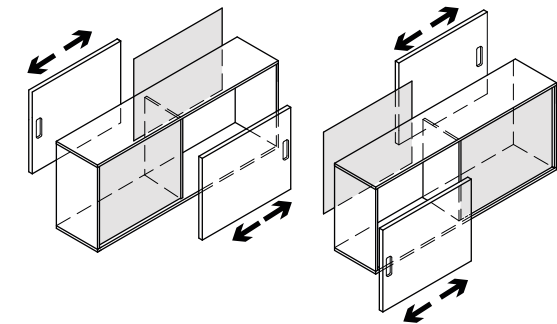

2 Rückwände / 2 Türen



Sideboard an der Wand stehend
Nur von einer Seite nutzbar
Rückwand durchgehend montiert



Sideboard freistehend
von beiden Seiten nutzbar
Schiebetür/Rückwand wechselseitig montiert

MEETING

Meeting points

Bistro Tische

Meeting Tischsysteme

Klapptische

Sitz-Steh-Tische

Mini Office

Schreibtische

Container
Aufbewahrung

Schrankwand
PROFI, verleimt

Schränke
& Sideboards
teilmontiert

Meeting



MEETING POINT „INDUSTRIAL“

Nicht vergessen:

Bitte ergänzen Sie die Artikelnummer um das Farbkennzeichen * / •



175 x 68 x 104,2 cm (B x T x H)

VMPA17/*/•

507,- €



Industriedesign



Elegantes Design

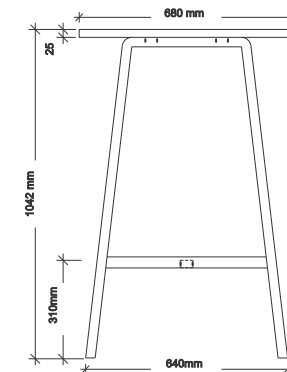

Meeting Point „Industrial“

Arbeitshöhe 104,2 cm

Tischplattenstärke: 2,5 cm, Melaminharzbeschichtung

Rechteckrohr 6 x 3 cm

Filzgleiter

Fußstütze: 4 x 2 cm;

Oberkante bei 31 cm

Industrieoptik

zerlegt, einfache Montage

* / • Farbkombinationen Tischplatte/Gestell:



Asteiche/Rohstahl

Weiß/Weiß



Gestell Rohstahl,
Klarlack matt pulverbeschichtet



Gestell Weiß
pulverbeschichtet



Nur im 2er-Set lieferbar

VSMP1/F/T

514,- €

Meeting Point „Industrial“ - Barhocker

Stuhlgestell Stahlrohr 3 x 1,5 cm

Klar lackiert, Fußstütze, Filzgleiter

Sitzschale Formteil, furniert mit Echtholz, geölt

Industrieoptik

zerlegt, einfache Montage

Sitz: T = 26 cm, B = 35 cm, H = 77 cm

Gewicht: 5,9 kg/Stuhl

Melaminharzbeschichtet

Furniert + geölt

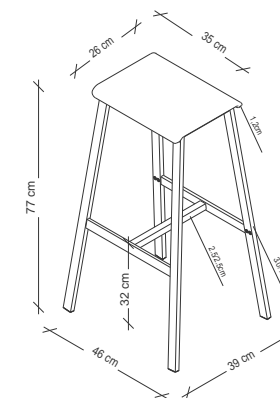

Sitz-Steh-Tische

Mini Office

Schreibtische

Container
Aufbewahrung

Schrankwand
PROFI, verleimt

Schränke
& Sideboards
teilmontiert

Meeting

MEETING POINT SÄULENHUBTISCH

Nicht vergessen:

Bitte ergänzen Sie die Artikelnummer um das Farbkennzeichen *



Tischplatte Ø 80 cm



Tischplatte 80 x 80 cm

Säulenhubtisch

Arbeitshöhe 72–114 cm,
stufenlos verstellbar

Tischplattenstärke: 2,5 cm

Säule Ø 7/7,5 cm

inklusive Rollen und Gleiter,
2 Rollen gebremst

Fußkreuz Ø ca. 70 cm



* Farbkennzeichen Tischplatte:



 Gestell verchromt

 Gestell schwarz

Chrom

VST08/* /C

612,- €

VST88/* /C

628,- €

 R Asteiche **NEU**
Asteiche
nur für Tischplatte 80x80 cm



Schwarz

VST08/* /D

522,- €

VST88/* /D

538,- €

 R Asteiche **NEU**
Asteiche
nur für Tischplatte 80x80 cm



MEETING POINT - BISTRO

Nicht vergessen:

Bitte ergänzen Sie die Artikelnummer um das Farbkennzeichen *



Tischplatte Ø 80 cm



Tischplatte 80 x 80 cm



Tischplatte Ø 100 cm

Besprechungstisch

Arbeitshöhe 74,5 cm

Tischplattenstärke: 2,5 cm

Säule Ø 7,6 cm, Tellerfuß Ø 50,0 cm

* Farbkennzeichen Tischplatte:



Gestell verchromt

Gestell silber (ähnlich RAL 9006)



Chrom

VSTF08/*C

464,- €

VSTF88/*C

482,- €

VSTF10/*C

489,- €

Silber

VSTF08/*S

397,- €

VSTF88/*S

411,- €

VSTF10/*S

425,- €

R Asteiche **NEU**
Asteiche
nur für Tischplatte 80x80 cm



Tischplatte Ø 80 cm



Tischplatte 80 x 80 cm

Stehtisch

Arbeitshöhe 111,6 cm

Tischplattenstärke: 2,5 cm

Säule Ø 7,6 cm, Tellerfuß Ø 50,0 cm

* Farbkennzeichen Tischplatte:



Gestell verchromt

Gestell silber (ähnlich RAL 9006)



Chrom

VSTH08/*C

495,- €

VSTH88/*C

521,- €

Silber

VSTH08/*S

425,- €

VSTH88/*S

440,- €

R Asteiche **NEU**
Asteiche
nur für Tischplatte 80x80 cm



Sitz-Steh-Tische

Mini Office

Schreibtische

Container
Aufbewahrung

Schrankwand
PROFI, verleimt

Schränke
& Sideboards
teilmontiert

Meeting

MEETING POINT - BISTRO

Nicht vergessen:

Bitte ergänzen Sie die Artikelnummer um das Farbkennzeichen *

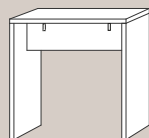

104 x 50 x 108,3 cm (B x T x H)

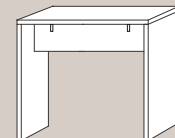

120 x 65 x 108,3 cm (B x T x H)



Nur im 2er-Set lieferbar

Meeting Point - Stehtisch

Tischplatte: 38 mm dick
Traverse: 22 mm dick
auf Gleitern

zerlegt, einfache Montage
4 Kleiderhaken unter der Platte



Barhocker **NEU**

Stuhlgestell Stahlrohr 3 x 1,5 cm
Klar lackiert, Fußstütze, Filzgleiter
Sitzschale Formteil, furniert mit Echtholz, geölt
Industrieoptik

zerlegt, einfache Montage

Sitz: T = 26 cm, B = 35 cm, H = 77 cm
Gewicht: 5,9 kg/Stuhl

VMP104/*

332,- €

* Farbkennzeichen:



VMP120/W

401,- €

Farbkennzeichen:



VSMP1/F/T

514,- €

Farbkennzeichen:



furniert + geölt

2er
Set

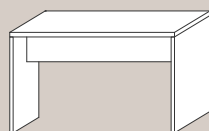

Tisch
130 x 68 x 72,8 cm (B x T x H)

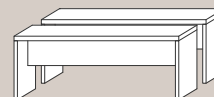

Sitzbank (2er Set)
118 x 34 x 45 cm (B x T x H)

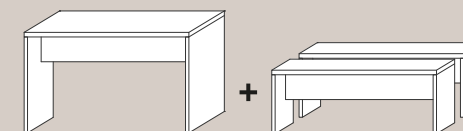

Garnitur
1 Tisch mit 2 Sitzbänken

Meeting Point - Tisch/Sitzbank

Tischplatte: 38 mm dick
Traverse: 22 mm dick
auf Gleitern

zerlegt, einfache Montage
Die beiden Sitzbänke (2er Set)
passen genau unter den Tisch



VMP130/W

292,- €

Farbkennzeichen:



VMB118/W

290,- €

Farbkennzeichen:



VMPSET1/W

577,- €

Farbkennzeichen:



Sitzauflagen

4er Set einfarbig

VMBPO/*

155,- €



H
Maigrün



G
Taupe



B
Blau



5
Grau meliert

Wollfilzauflagen aus 100 % Schurwolle
mit Anti-Rutsch-Beschichtung

Maß: 400 x 275 x 5 mm

MEETING TISCHSYSTEM K-SERIE

Nicht vergessen:

Bitte ergänzen Sie die Artikelnummer um das Farbkennzeichen *

Plattendicke 2,5 cm

(B x T)



Tischplatte
80 x 80 cm



Tischplatte
120 x 80 cm



Tischplatte
160 x 80 cm



Viertelkreis
80 x 80 cm



Ansatzplatte
60 x 80 cm



Stützfüße bestellen!
ø 6 cm

K-Serie

Arbeitshöhe 72–74 cm

* Farbkennzeichen Tischplatte:



Fuß: Rundrohr verchromt ø 6 cm

Elektrifizierung
Position angeben!

Für alle Tische möglich

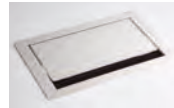

VELDATA0
ohne Einbau

458,- €



VELDOSE0
ohne Einbau

344,- €

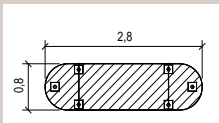

SET K2
280 x 80 cm

2x VKPA0,
1x VKP16
6x VSTFK

Inklusive Stützfuß

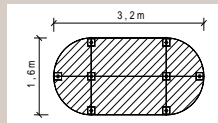

SET K3
320 x 160 cm

4x VKP91,
2x VKP16
8x VSTFK

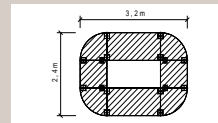

SET K4
320 x 240 cm

4x VKP91, 2x VKP08
2x VKP16,
12x VSTFK

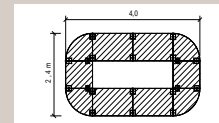

SET K5
400 x 240 cm

4x VKP91, 2x VKP08
4x VKP12,
16x VSTFK

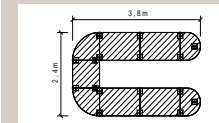

SET K6
380 x 240 cm

2x VKA60, 2x VKP91,
1x VKP08, 4x VKP12,
16x VSTFK

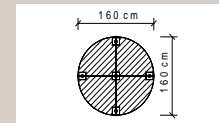

SET K7
ø 160 cm

4x VKP91,
5x VSTFK

K-Serie SETs

VSETK2/*

1.027,- €

VSETK3/*

1.689,- €

VSETK4/*

2.414,- €

VSETK5/*

3.142,- €

VSETK6/*

2.954,- €

VSETK7/5

986,- €

Stellbeispiele:



Sitz-Steh-Tische

Mini Office

Schreibtische

Container
Aufbewahrung

Schrankwand
PROFI, verleimt

Schränke
& Sideboards
teilmontiert

Meeting

MEETING TISCHSYSTEM V-SERIE

Nicht vergessen:

Bitte ergänzen Sie die Artikelnummer um das Farbkennzeichen *

Plattendicke 1,9 cm

(B x T)

80 x 80 cm

120 x 80 cm

160 x 80 cm

160 x 69 cm

V-Serie Tischfuß eckig

Grau

VVS08/5

VVS12/5

VVS16/5

VVT16/5

203,- €

222,- €

260,- €

297,- €

Arbeitshöhe 72 cm

Fuß einbrennlackiert grau oder schwarz
Höhenjustierung ± 5 mm

5
Grau Farbkennzeichen Tischplatte



Fuß: Vierkantrohr 2,5 x 2,5 cm
Rahmen: Rechteckrohr 4,0 x 2,5 cm

6
Buche Farbkennzeichen Tischplatte

Schwarz

VVS08/6

VVS12/6

VVS16/6

VVT16/6

203,- €

222,- €

260,- €

297,- €

Fuß: Vierkantrohr 2,5 x 2,5 cm
Rahmen: Rechteckrohr 4,0 x 2,5 cm



Stellbeispiele:

Serie D
Serie V

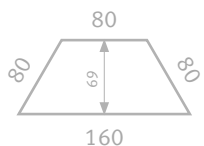
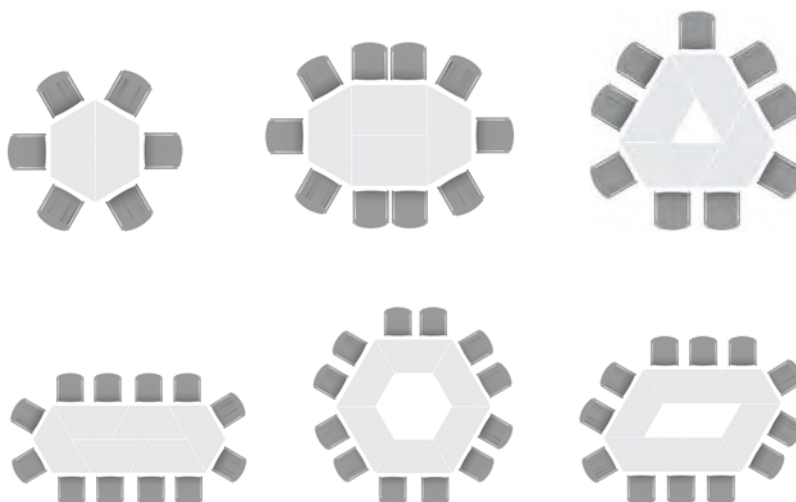

MEETING TISCHSYSTEM D-SERIE

Nicht vergessen:

Bitte ergänzen Sie die Artikelnummer um das Farbkennzeichen *

Plattendicke 1,9 cm

(B x T)

80 x 80 cm

120 x 80 cm

160 x 80 cm

160 x 69 cm

D-Serie Tischfuß rund

Schwarz

VDR08/* /D

VDR12/* /D

VDR16/* /D

VDRTR/* /D

232,- €

260,- €

297,- €

342,- €

Arbeitshöhe 72 cm

Rahmen: Rechteckrohr 4,0 x 2,5 cm, einbrennlackiert schwarz
Höhenjustierung ± 5 mm

* Farbkennzeichen Tischplatte:



Fuß: Rundrohr schwarz Ø 4 cm

Fuß: Rundrohr verchromt Ø 4 cm

Rahmen: Rechteckrohr 4,0 x 2,5 cm



Chrom

VDR08/* /C

VDR12/* /C

VDR16/* /C

VDRTR/* /C

274,- €

313,- €

349,- €

383,- €

D-Serie Tischfuß eckig

Arbeitshöhe 72 cm

Rahmen: Rechteckrohr 4,0 x 2,5 cm, einbrennlackiert schwarz
Höhenjustierung ± 5 mm

* Farbkennzeichen Tischplatte:



Fuß: Quadratrohr schwarz 3,5 x 3,5 cm
Rahmen: Rechteckrohr 4,0 x 2,5 cm



VDQ08/* /D

VDQ12/* /D

VDQ16/* /D

VDQTR/* /D

224,- €

252,- €

291,- €

333,- €

Sitz-Steh-Tische

Mini Office

Schreibtische

Container
Aufbewahrung

Schrankwand
PROFI, verleimt

Schränke
& Sideboards
teilmontiert

Meeting

MEETING TISCHSYSTEM KT-SERIE

Nicht vergessen:

Bitte ergänzen Sie die Artikelnummer um das Farbkennzeichen *

Plattendicke 2,5 cm

(B x T)



280 x 130/85 cm
nur innerhalb BRD lieferbar!
 inkl. Vertragen vor Ort,
 5–10 Tage Lieferzeit



220 x 103/83 cm
 frei Haus ohne Vertragen,
 sofort ab Lager lieferbar!

KT-Serie mit Holzuntergestell

Arbeitshöhe 74,5 cm

☛ 1 Kabeldose mittig ø 8 cm, 2 Kabelklemmen inkl.

● Holzuntergestell silber



VKT28H/*

839,- €

KT-Serie mit Chromfüßen

Arbeitshöhe 72–74 cm

☛ 1 Kabeldose mittig ø 8 cm, 2 Kabelklemmen inkl.

● Rundrohr verchromt
 ø 6 cm



Chrom

VKT28C/*

839,- €

6 Füße

VKT22C/*

743,- €

4 Füße

KT-Serie mit Säulenfuß

Arbeitshöhe 74 cm

2 Säulen

Säule ø 7,6 cm, Tellerfuß ø 70,0 cm

☛ 1 Kabeldose mittig ø 8 cm, 2 Kabelklemmen inkl.

● Rundrohr verchromt

● Rundrohr silber



Silber

VKT28S/*/S

1.164,- €

VKT22S/*/S

1.077,- €

Chrom

VKT28S/*/C

1.301,- €

VKT22S/*/C

1.204,- €

Kabelklappe VELKL31 (ohne Elektrifizierung) siehe Rubrik „Zubehör“

Elektrifizierung Position angeben!

Für alle Tische möglich

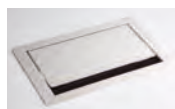

VELDATA 1
inkl. Einbau

694,- €

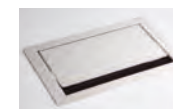

VELDOSE1
inkl. Einbau

589,- €

* Farbkennz. Tischplatte:

3 Ahorn 5 Grau 6 Buche N Nußb. E Eiche

W
Weiß
Kante silber

MEETING TISCHSYSTEM 22

T-Fuß / Kabelwanne

elektrisch höhenverstellbar

Elektrisch höhenverstellbar
 2 Motoren in den Säulen integriert
 1 Schuko-Stecker
 Gestell äußerst stabil
 Höhenjustierung ± 5 mm
 Stahlrahmen unter der Tischplatte
 4 x 2 cm Rechteckrohr
 mit abklappbarer Kabelwanne
 Hubgeschwindigkeit ca. 36 mm/sec
 Nutzlast des Tisches:
 80 kg dynamisch, 120 kg statisch

 Horizontale Kabelwanne enthalten
 1 Kabeldose mittig Ø 8 cm,
 2 Kabelklemmen inkl.



220 x 103/83 cm

frei Haus ohne Vertragen,
 sofort ab Lager lieferbar!

XMST 22 mit Tast-Schalter

Arbeitshöhe 72–119 cm
 Quadratrohr □ 7 cm, 1-stufig

 Gestell silber (ähnlich RAL 9006)
 7 x 7 cm



Silber

VXMST22/*/S

1.413,- €



Tast-Schalter

- Sanft-Anlauf/Sanft-Stopp mit Auffahrschutz
- Schalter links oder rechts unter der Tischplatte montierbar

XDSM 22 mit Memory-Schalter

Arbeitshöhe 63,5–128,5 cm
 Quadratrohr □ 7 cm, 2-stufig

 Gestell silber (ähnlich RAL 9006)
 7 x 7 cm



Silber

VXDMS22/*/S

1.599,- €



Memory-Schalter

- 4 Speicherplätze
- Sanft-Anlauf/Sanft-Stopp mit Auffahrschutz
- Display links oder rechts unter der Tischplatte montierbar
- Display kann nach hinten verschoben werden
- Anzeige schaltet bei nicht Bedienung automatisch aus
- Stromverbrauch Standby 0,3 Watt

* Farbkennz. Tischplatte:



PC Halter
 Silber



VRCPU/S
 139,- €

Kann an beliebiger Stelle unter die Tischplatte
 geschraubt werden, Moosgummi liegt bei!

Nutzbreite 13,5–21,5 cm
 Auflage 36 cm
 Höhenverstellung 33–52 cm

Elektrifizierung
 möglich
 Position angeben!



VELDATA 1/VELDOSE 1
 nur außermittig möglich
 VELKL30/VELKL31
 mittig möglich
 siehe Rubrik „Zubehör“

Sitz-Steh-Tische

Mini Office

Schreibtische

Container
 Aufbewahrung

Schrankwand
 PROFI, verleimt

Schränke
 & Sideboards
 teilmontiert

Meeting

KLAPPTISCH

Nicht vergessen:

Bitte ergänzen Sie die Artikelnummer um das Farbkennzeichen *****

Plattendicke 3,8 cm

(B x T)

Klapptisch
138 x 69 cm

Klapptisch
160 x 80 cm

Klapptisch montiert

Arbeitshöhe 73,5 cm

Stapelhöhe 13,5 cm/Tisch
Höhenjustierung ± 5 mm

Fertig montiert geliefert!

* Farbkennzeichen Tischplatte:

6 W
Buche Weiß



VKL14/*

385,- €

VKL16/*

419,- €



Transportwagen

für VKL14 und VKL16 geeignet

Stapelhöhe 13,5 cm/Tisch

2 Lenkrollen gebremst
Hartgummirollen

Auflagefläche:

L = 160 cm

B = 69 cm

2,5 cm Spanplatte mit 2 mm Dickkante

Bodenfreiheit/Höhe Rollen = 25 cm

max. Belastung 400 kg

max. 8 Tische stapelbar

VKLW16

524,- €

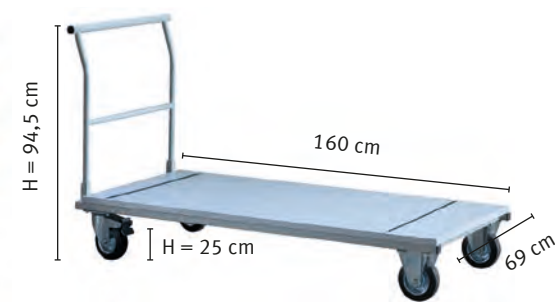

KLAPPTISCH, FAHRBAR

Nicht vergessen:

Bitte ergänzen Sie die Artikelnummer um das Farbkennzeichen *

Plattendicke 2,5 cm

(B x T)

Klapptisch (Staffeltisch)

160 x 80 cm

Klapptisch fahrbar

Arbeitshöhe 75 cm

2 mm umlaufende ABS-Kante

Tischplatte kann zum Verstauen um 90 Grad gekippt werden (einrastend), einfache Bedienung über Griffstange

* Farbkennzeichen Tischplatte:



R
Asteiche **NEU**

Stahlgestell
silber pulverbeschichtet



4 Doppelrollen feststellbar



mit Gummipuffer



Die Tische können ineinander gefahren werden
Stellplatztiefe ca. 70 cm für den ersten Tisch, ca. 19 cm pro zusätzlichem Tisch



H = 117.5 cm



Sitz-Steh-Tische

Mini Office

Schreibtische

Container
Aufbewahrung

Schrankwand
PROFI, verleimt

Schränke
& Sideboards
teilmontiert

Meeting



STÜHLE

Drehstühle

Stehhilfe

Besucherstühle

Sitz-Steh-Tische

Mini Office

Schreibtische

Container
Aufbewahrung

Schrankwand
PROFI, verleimt

Schränke
& Sideboards
teilmontiert

Meeting

Stühle

DREHSTUHL PREMIUM

Nicht vergessen:

Bitte ergänzen Sie die Artikelnummer um das Farbkennzeichen *

5 Jahre Funktionsgarantie

siehe AGB
(Liefer- und Zahlungsbedingungen)

Bezug 100% Polyester

- Gewicht: 250 g/m² ± 5 %
- Scheuerfestigkeit (Scheuertouren): 150.000 ± 10 % (Martindale)
- Feuersicherung: EN 1021-1 & 2, BS CRIB 5, BS 7176:1995
- Lichtechtheit (Blaumaßstab): 6; ISO 105-B02 (Xenotest)
- Reibechtheit (Graumaßstab): 4-5; ISO 105-X12 (Crockmeter)
- Pilling (2000 Scheuertouren): 5; ISO 12945-2

Premium mit Ziernaht

Belastbarkeit: 130 kg
Gewicht: 21,5 kg
Breite Sitz: 50 cm

* Farbkennzeichen Bezug:



D = Schwarz



VSDP1/D

811,- €

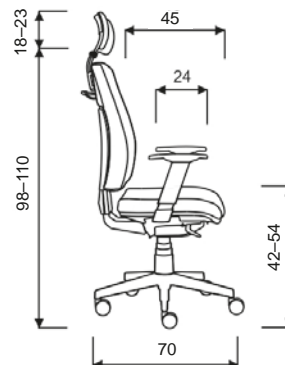

Bequemer, ergonomischer Komfortsitz mit dicker Sitzpolsterung

- Hochwertige Punkt-Synchronmechanik mit Gewichtseinstellung
- Stufenlose Höhenverstellung durch Gasdruckfeder (Hebel), Stufenlos in der Höhe einstellbare Rückenlehne (Druckknopf) Arretierung der Rückenlehne (Knopf) in 5 verschiedenen Positionen Rücken mit Kunststoffabdeckung schwarz
- Sitztiefenverstellung (Schiebesitz, verstellbar mit Schieber)
- 2D-Kopfstütze gepolstert, Höhe und Neigung verstellbar
- 3D-Multifunktionsarmlehnen, dreifach verstellbar mit Softpad-PU-Auflage
- Hochwertiges Fußkreuz Aluminium poliert, Mittelsäule chrom
- Lastabhängig gebremste Universal-Doppelrollen (geeignet für alle Böden) Ø 65 mm
- Zweifarbiges Design-Bezug mit abgesetzten Ziernähten

Lieferung erfolgt teilmontiert im Karton zur einfachen Selbstmontage

Premium 2 mit Netzrücken

Belastbarkeit: 150 kg
Gewicht: 21,5 kg
Breite Sitz: 50 cm

Farbkennzeichen Bezug:



D = Schwarz



VSDP2/D

611,- €

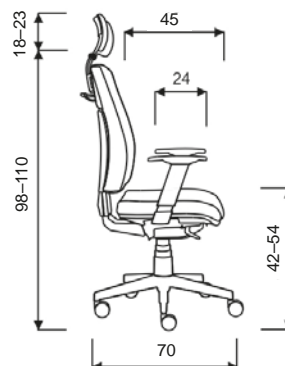

Bequemer, ergonomische Komfortsitz mit hohem Netzrücken

- Hochwertige Punkt-Synchronmechanik mit Gewichtseinstellung
- Stufenlose Höhenverstellung durch Gasdruckfeder (Hebel), Feste Rückenlehne mit stabiler Netzbespannung schwarz
- Lordosen-/Lendenwirbelstütze höhenverstellbar
- Armlehnen höhenverstellbar mit Softpad-PU-Auflage, abmontierbar
- Kopfstütze mit Netzbespannung schwarz Höhe und Neigung verstellbar
- Sitz: hochabriebfester und strapazierfähiger Stoffbezug
- Zweifarbiges Design-Bezug schwarz/grau mit abgesetzten Ziernähten
- Hochwertiges Fußkreuz Aluminium poliert, Mittelsäule chrom
- Lastabhängig gebremste Universal-Doppelrollen (geeignet für alle Böden) Ø 65 mm

Lieferung erfolgt teilmontiert im Karton zur einfachen Selbstmontage

DREHSTUHL SOLID

Solid

Belastbarkeit: 130 kg
Gewicht: 18 kg
Breite Sitz: 50 cm

* Farbkennzeichen Bezug:

D
Schwarz



VSDS1/D

441,- €

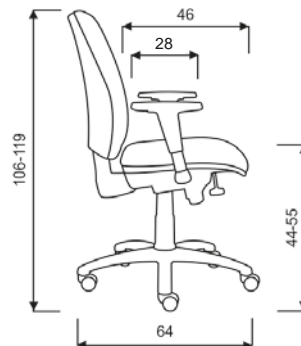

Ergonomischer Bürodrehstuhl mit hoher Rückenlehne

- Punkt-Synchronmechanik mit manueller Gewichtseinstellung (Drehknopf vorn)
- Stufenlose Höhenverstellung durch Gasdruckfeder (Hebel)
- Höheneinstellbare Rückenlehne, Rastereinteilung (verschieben) Arretierung für Rückenlehne mittels Hebel
- Rücken mit Kunststoffabdeckung schwarz
- Armlehnen höhenverstellbar Polypropylen PP schwarz, Softpad-PU-Auflage
- Robustes Nylon-Fusskreuz schwarz
- Lastabhängig gebremste Universal-Doppelrollen (geeignet für alle Böden) Ø 50 mm

Lieferung erfolgt teilmontiert im Karton zur einfachen Selbstmontage

Solid 2 mit Netzrücken

Belastbarkeit: 140 kg
Gewicht: 18 kg
Breite Sitz: 50 cm

Farbkennzeichen Bezug:

D
Schwarz



VSDS2/D

389,- €

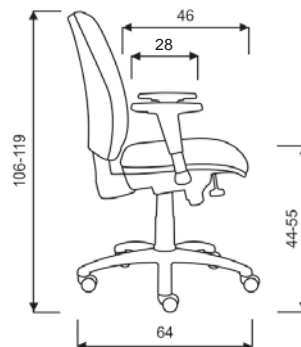

Ergonomischer Bürodrehstuhl mit hohem Netzrücken

- Ergonomisch geformte Rückenlehne mit Netzbespannung schwarz
- Punkt-Synchronmechanik mit stufenloser Einstellung des Gegendrucks
- Sitzhöhenverstellung durch Sicherheitsgasfeder
- Armlehnen höhenverstellbar Polypropylen PP schwarz, Softpad-PU-Auflage
- Sitz: hochabriebfester und strapazierfähiger Stoffbezug schwarz
- Rückenlehne Netzbespannung Doppelmembran schwarz mit schwarzer Kunststoff-Umrandung
- Fusskreuz Nylon-Kunststoff schwarz
- Lastabhängig gebremste Universal-Doppelrollen (geeignet für alle Böden) Ø 65 mm

Lieferung erfolgt teilmontiert zur leichten Selbstmontage

Sitz-Steh-Tische

Mini Office

Schreibtische

Container
Aufbewahrung

Schrankwand
PROFI, verleimt

Schränke
& Sideboards
teilmontiert

Meeting

Stühle

STEHHILFE

3 Jahre Funktionsgarantie

siehe AGB
(Liefer- und Zahlungsbedingungen)

Bezug 97% Polyester, 3% Elasthan

Öko-Tex Standard 10
Farbechtheit nach Automobilstandard
40.000 Scheuertouren

Sitzschaum: FCKW-freier Polyurethanschaum
Sitzschale (Sattelsitz): PA6 GF30
Schaumträger: PP

Hammer-Stand

Belastbarkeit: 110 kg
Gewicht: 5,5 kg
Sitztiefe: 31 cm
Sitzbreite: 32 cm

* Farbkennzeichen Bezug:



D = Schwarz H = Grün



VSST1/*

507,- €

Steh auf!

- Höhenverstellung von 63–93 cm
- Verstellung mittels Griff, Gasdruckfeder
- Ergonomisch geformter Sitz, drehbar, mit Rückstellung, das Standrohr ist elastisch im Fußgelenk gelagert, dadurch wird ein aktives und gesundes Arbeiten gefördert
- 3-armiger Fuß 53 x 33 cm Aluminium rutschfeste Gleiter
- Lieferung erfolgt teilmontiert im Karton zur einfachen Selbstmontage



BESUCHERSTUHL

Nicht vergessen:

Bitte ergänzen Sie die Artikelnummer um das Farbkennzeichen *

5 Jahre Funktionsgarantie

siehe AGB
(Liefer- und Zahlungsbedingungen)

Bezug 100% Polyester

- Gewicht: 250 g/m² ± 5 %
- Scheuerfestigkeit (Scheuertouren): 150.000 ± 10 % (Martindale)
- Feuersicherung: EN 1021-1 & 2, BS CRIB 5, BS 7176:1995
- Lichtechtheit (Blaumaßstab): 6; ISO 105-B02 (Xenotest)
- Reibechtheit (Graumaßstab): 4-5; ISO 105-X12 (Crockmeter)
- Pilling (2000 Scheuertouren): 5; ISO 12945-2

4-Fuß-Stuhl mit Ziernaht

Tragfähigkeit: 130 kg
Gewicht: 8,5 kg (17 kg)
Breite Sitz: 46 cm
Gesamtbreite: 59 cm

* Farbkennzeichen Bezug:



D = Schwarz

VSBP1/D

588,- €

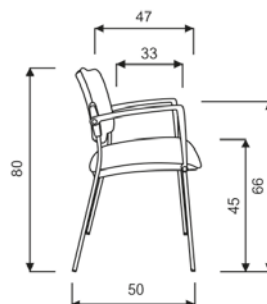

4-Fußstuhl mit Armlehnen

- Gestell aus verchromtem Rechteckprofil 25 x 15 mm, Bodengleiter Kunststoff schwarz
- Armlehnen Polypropylen (PP) schwarz, nicht abschraubbar
- Rücken mit Kunststoffabdeckung schwarz
- Design-Bezug zweifarbig mit abgesetzten Ziernähten
- Stapelschutz
- Stapelbar bis zu 4 Stühle

Lieferung 2 Stück in einem Karton, komplett montiert

Freischwinger

Tragfähigkeit: 120 kg
Gewicht: 10 kg (20 kg)
Breite Sitz: 45 cm
Gesamtbreite: 56 cm

* Farbkennzeichen Bezug:

D
Schwarz



VSBP2/D

588,- €

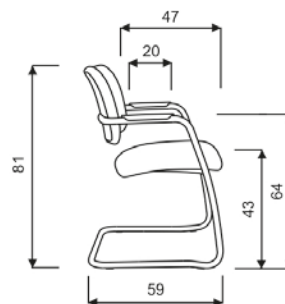

Freischwinger mit integrierten Armlehnen

- Gestell Rundrohr 25 mm verchromt, Bodengleiter Kunststoff schwarz
- Armauflagen Polypropylen (PP) schwarz
- Rücken mit Kunststoffabdeckung schwarz
- Stapelbar bis zu 4 Stühle

Lieferung 2 Stück in einem Karton, komplett montiert

Freischwinger mit NetZRücken

Tragfähigkeit: 120 kg
Gewicht: 10 kg (20 kg)
Breite Sitz: 45 cm
Gesamtbreite: 56 cm

Farbkennzeichen Bezug:

D
Schwarz



VSBP3/D

608,- €

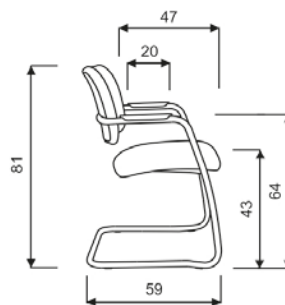

Freischwinger mit integrierten Armlehnen und NetZRücken

- Gestell Rundrohr 25 mm verchromt, Bodengleiter Kunststoff schwarz
- Armauflagen Polypropylen (PP) schwarz
- Rückenlehne Netzbespannung Doppelmembran schwarz mit schwarzer Kunststoff-Umrandung
- Stapelbar bis zu 3 Stühle

Lieferung 2 Stück in einem Karton, komplett montiert

Sitz-Steh-Tische

Mini Office

Schreibtische

Container
Aufbewahrung

Schrankwand
PROFI, verleimt

Schränke
& Sideboards
teilmontiert

Meeting

Stühle



AKUSTIK

Einhausungen

Arbeitsplatzabtrennungen

Knieraumblende

Wandpaneele / Stellwand

Sitz-Steh-Tische

Mini Office

Schreibtische

Container
Aufbewahrung

Schrankwand
PROFI, verleimt

Schränke
& Sideboards
teilmontiert

Meeting

Stühle

Akustik



AKUSTIK-EINHAUSUNG

**NEU AB 1.9.2021
LIEFERBAR!**

Zum Aufstellen auf eine Tischplatte **ab 67 cm Tiefe.**

(B x T x H)

für Schreibtisch
B=120cm
114 x 65 x 60,5 cm

für Schreibtisch
B=160cm
154 x 65 x 60,5 cm

für Schreibtisch
B=180cm
174 x 65 x 60,5 cm

Einhausung klappbar, freistehend

Akustik-Einhausung, 3-seitig, faltbar

V-Cut Eckverbindung, Aufstellwinkel einstellbar

Ausklüftung für Kabeldurchführung

H=2cm, B=80cm

Rundungen 4 cm

Seitenteile T=65/57,5cm, Winkel 82°

Zum Aufstellen auf vorhandene Tischplatte

Rutschhemmende transparente Fußgleiter (H=0,5cm)

Schallschutzvlies, Höhe 60cm

Farbe: grau-meliert, Filzoptik, 16mm

Schwer entflammbar gemäß DIN 4102 (B1)

Schallschutzklasse C



VARE6012/5

VARE6016/5

VARE6018/5

304,- €

360,- €

384,- €

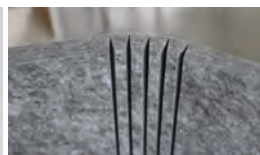

B = 95,5/88 cm
T = 65/58 cm
H = 60,5 cm

B = 127,5/120 cm
T = 65/58 cm
H = 60,5 cm

B = 143,5/136 cm
T = 65/58 cm
H = 60,5 cm

Einhausung L-Form, 2-tlg., freistehend

Akustik-Einhausung, 2-seitig, gesteckt

gezinkte Eckverbindung, re/li verwendbar

Ausklüftung für Kabeldurchführung

H=2cm, B=50 cm (für 95er), B=60 cm (für 120er/143er)

Rundungen 4 cm

Seitenteile T=65/57,5cm, Winkel 82°

Zum Aufstellen auf die Tischplatte

Rutschhemmende transparente Fußgleiter (H=0,5cm)

Schallschutzvlies, Höhe 60cm

Farbe: grau-meliert, Filzoptik, 16mm

Schwer entflammbar gemäß DIN 4102 (B1)

Schallschutzklasse C



VARZ6012/5

VARZ6016/5

VARZ6018/5

216,- €

240,- €

264,- €

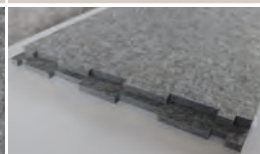

Aufstellmöglichkeiten:

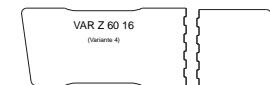
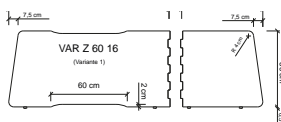

Sitz-Steh-Tische

Mini Office

Schreibtische

Container
Aufbewahrung

Schrankwand
PROFI, verleimt

Schränke
& Sideboards
teilmontiert

Meeting

Stühle

Akustik

AKUSTIK-TRENNWAND „BASIC“ - OHNE RAHMEN

Montage an der Hinterseite eines Schreibtisches:
Zwei stabile Halterungen (430 x 50 x 50 mm) zum Ankleben an eine Schreibtischplatte (max. 30 mm dick). Überstand nach hinten 20 mm

 Halterung silber (ähnlich RAL 9006)
ohne Rahmen

(B x T x H)

für 120 cm Tisch
119,5 x 2,5/5 x 50 cm

für 160 cm Tisch
159,5 x 2,5/5 x 50 cm

für 180 cm Tisch
179,5 x 2,5/5 x 50 cm

Akustik-Trennwand mit Halterung

Schallschutzvlies, grau-meliert, Filzoptik
Höhe 50 cm, 25 mm dick
Schwer entflammbar gemäß DIN 4102 (B1)
Schallschutzklasse C

1 cm Spalt zwischen Tischplatte und Akustikwand



VARW12/5
306,- €



VARW16/5
398,- €



VARW18/5
408,- €

Akustik-Trennw. + Orga-Schiene mit Halterung



VARO12/5
411,- €



VARO16/5
545,- €



VARO18/5
557,- €

Orga-Schiene mit Halterung

Von vorne aufzuschraubend, Höhe 36 cm,
Organisationsschiene (9 x 2,5 cm) zur Aufnahme von:
Bildschirm-Tragarmen/Organisationsschalen;
Breiten: 102/142/162 cm



Breite 102 cm

VORG12/S
258,- €



Breite 142 cm

VORG16/S
308,- €



Breite 162 cm

VORG18/S
334,- €

Orga-Schiene ohne Halterung

Zusätzliche einzelne Orga-Schiene (9 x 2,5 cm)
zum Anschrauben auf vorhandene Halterung (von VATW, VORG, VATO)



VORGSC12/S
161,- €



VORGSC16/S
208,- €



VORGSC18/S
230,- €

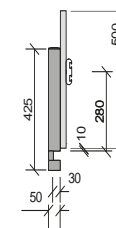

Bildschirm-halterung

Silber



VORGPD/S

224,- €

Feste Höhe,
ohne Tiefeneinstellung,
Aluminium

Drehbar 360°
neigbar +90°/-55°
schwenkbar ±90°
Tragfähigkeit bis 7 kg

Schnellverschluss,
leicht zu montieren

Bildschirm-arm

Silber



VORGPF/S

358,- €

Dynamischer Höheneinstellungs-
bereich von 240 mm, gekoppelte
Tiefenverstellung, Aluminium

Drehbar 360°
neigbar +90°/-55°
schwenkbar ±90°
Tragfähigkeit bis 7 kg

Schnellverschluss,
leicht zu montieren

Orga Set silber

- Stiftebox
- Papierbox
- A4 Ablage



VORGSET/S

153,- €

AKUSTIK-KNIERAUMBLENDE - OHNE RAHMEN

Montage an der Hinterseite eines Schreibtisches:
Zwei stabile Halterungen (430 x 50 x 50 mm) zum Ankleben an eine Schreibtischplatte (max. 30 mm dick). Überstand nach hinten 20 mm

 Halterung silber (ähnlich RAL 9006) ohne Rahmen

(B x T x H)

für 120 cm Tisch
119,5 x 2,5/5 x 50 cm

für 160 cm Tisch
159,5 x 2,5/5 x 50 cm

für 180 cm Tisch
179,5 x 2,5/5 x 50 cm

Akustik-Knieraumblende mit Halterung

Schallschutzvlies, grau-meliert, Filzoptik
Höhe 50 cm, 25 mm dick

Schwer entflammbar gemäß DIN 4102 (B1)

Schallschutzklasse C

1 cm Spalt zwischen Tischplatte und Akustikwand

Nicht für: H, J, Q, R



VSIA12/5

258,- €

VSIA16/5

358,- €

VSIA18/5

368,- €



AKUSTIK-SEITENTEIL

Montage an der Seite eines Schreibtisches:
je 2 Halterungen zum Ankleben an Tischplatte mit max. 30 mm Dicke

 Halterung silber (ähnlich RAL 9006) ohne Rahmen

(B x T x Dicke)

Seitenteile - im SET
für 80 cm tiefen Tisch
73,5 x 50 x 2,5 cm

Mittelteil
für 80 cm tiefen Tisch
73,5 x 50 x 2,5 cm

Akustik-Seitenteil mit Halterung

Nur zusammen mit Trennwand ARW oder ARO montierbar

Schallschutzvlies, grau-meliert, Filzoptik
Höhe 50 cm, 25 mm dick

Schwer entflammbar gemäß DIN 4102 (B1)

Schallschutzklasse C

1 cm Spalt zwischen Tischplatte und Akustikwand

2 x Akustikseitenteile incl. 4 Plattenhalter, 2 Eckwinkel

1 x Akustik-Mittelwand incl. 2 Plattenhalter, 1 T-Winkel



VAR2/5

306,- €

VAR1/5

192,- €



Sitz-Steh-Tische

Mini Office

Schreibtische

Container
Aufbewahrung

Schrankwand
PROFI, verleimt

Schränke
& Sideboards
teilmontiert

Meeting

Stühle

Akustik

AKUSTIK-WANDELEMENT

Montage an der Wand mittels Magnetstreifen

(H x B x D)

Variante 1
200 x 25 x 2,5 cm

Variante 2
100 x 25 x 2,5 cm

Variante 3
65 x 32,5 x 2,5 cm

Akustik-Wandelemente

Schallschutzvlies, 25 mm dick, grau-meliert, Filzoptik

Schwer entflammbar gemäß DIN 4102 (B1)

Schallschutzklasse C

VAWP200/5

695,- €

VAWP100/5

431,- €

VAWP65/5

384,- €

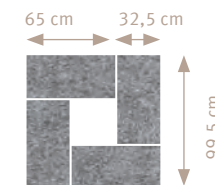
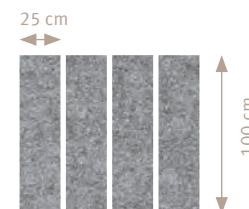
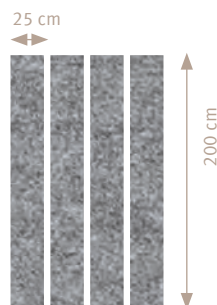

AKUSTIK-STELLWAND

4 Grifflöcher zum einfachen Verstellen und zum Anbringen von
Spezielscharnieren/Klettband für Verkettung von mehreren Stellwänden

Anlieferungszustand: zerlegt, einfache Montage



Rahmen:
Aluminium eloxiert

(B x T x H)



98 x 2,7 x 166 cm



Akustik-Stellwand

Schallschutzvlies, grau-meliert, Filzoptik
25 mm dick

Schwer entflammbar gemäß DIN 4102 (B1)

Schallschutzklasse C

Umlaufender Alurahmen 27 x 25 mm

Stellfüße halbrund Ø 250 mm x 6 mm, silber einbrennlackiert

VASW1610/5

742,- €



ZUBEHÖR

Knieraumblenden

Kabelführung

PC- und Bildschirmhalter

Elektrifizierung

Sitz-Steh-Tische

Mini Office

Schreibtische

Container
Aufbewahrung

Schrankwand
PROFI, verleimt

Schränke
& Sideboards
teilmontiert







Meeting

Stühle

Akustik

Zubehör

KNIERAUMBLLENDE

									
für Schreibtisch 80 cm	für Schreibtisch 120 cm	für Schreibtisch 160 cm/213 cm	für Schreibtisch 180 cm/200 cm	für Schreibtisch 200 cm + ggf. VSI90	für Schreibtisch 120 cm 2 Knieraumblenden	für Eckwinkel 80 cm			
B = 75 cm	B = 115 cm	B = 155 cm	B = 175 cm	B = 175 cm	B = 108 cm	B = 108 cm			
Knieraumblende SI	Silber	VSI08/S	VSI12/S	VSI16/S	VSI18/S	VSI18/S	VSI18/S	VSI90/S	VSI90/S
Höhe 35 cm, Höhe 40 cm mit Halterung		133,- €	161,- €	187,- €	203,- €	203,- €		152,- €	152,- €

zusammen mit Akustikelementen verwendbar / Kabelwanne VKC möglich

Knieraumblende SI

Höhe 35 cm, Höhe 40 cm mit Halterung

Nicht für: H, J, Q, R

 Silber (ähnlich RAL 9006)



B = 68,2 cm	B = 108,2 cm	B = 148,2 cm	B = 168,2 cm	B = 188,2 cm		B = 112,1 cm
VRSI08/S	VRSI12/S	VRSI16/S	VRSI18/S	VRSI20/S		VRSI90/S
135,- €	159,- €	192,- €	204,- €	216,- €		152,- €
VRSI08/G	VRSI12/G	VRSI16/G	VRSI18/G	VRSI20/G		VRSI90/G
135,- €	159,- €	192,- €	204,- €	216,- €		152,- €

nicht mit Akustikelementen verwendbar / Kabelwanne VKC nicht möglich

Knieraumblende RSI

Höhe 35 cm
36 cm mit Halterung

Nicht für: H, J, Q

 Silber (ähnlich RAL 9006)

 Graphit



Akustik-Knieraumblende mit Halterung

Höhe 50 cm, 2,5 cm dick

Nicht für: H, J, Q, R





Schallschutzvlies, grau-meliert, Filzoptik, schwer entflammbar gemäß DIN 4102 (B1), Schallschutzklasse C, 1 cm Spalt zwischen Tischplatte und Knieraumblende



	B = 119,5 cm	B = 159,5 cm	B = 179,5 cm			
	VSIA12/5	VSIA16/5	VSIA18/5			
	258,- €	358,- €	368,- €			

zusammen mit Akustikelementen verwendbar / Kabelwanne VKC möglich

KABELWANNE/THEKENAUFSATZ

			
für Schreibtisch 80 cm	für Schreibtisch 120 cm	für Schreibtisch 160 cm/213 cm	für Schreibtisch 180 cm/200 cm

Kabelwanne horizontal, abklappbar		B = 86,2 cm	B = 126,2 cm	B = 146,2 cm
Metall, 10/14 cm  Nicht geeignet für Serien: Y, R, J, JD, HD Silber (ähnlich RAL 9006) Graphit Weiß	Silber	VKC12/S 106,- €	VKC16/S 118,- €	VKC18/S 127,- €
	Graphit	VKC12/G 106,- €	VKC16/G 118,- €	VKC18/G 127,- €
	NEU Weiß	VKC12/W 106,- €	VKC16/W 118,- €	VKC18/W 127,- €

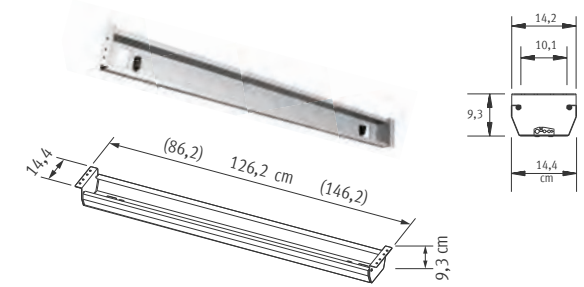

Thekenaufsatz		für Schreibtisch 80 cm	für Schreibtisch 120 cm	für Schreibtisch 160 cm	für Eckwinkel 90°						
zum Einstellen von A4-Ordnern geeignet Höhe 35 cm, Tiefe 32 cm		VWB08/* 185,- €	VWB12/* 207,- €	VWB16/* 224,- €	VWB90/* 207,- €						
* Farbkennzeichen:		<table border="1"> <tr> <td>3 Ahorn</td> <td>5 Grau</td> <td>6 Buche</td> <td>N Nußb.</td> <td>W Weiß</td> <td>E Eiche</td> </tr> </table>				3 Ahorn	5 Grau	6 Buche	N Nußb.	W Weiß	E Eiche
3 Ahorn	5 Grau	6 Buche	N Nußb.	W Weiß	E Eiche						



Sitz-Steh-Tische	Mini Office	Schreibtische	Container Aufbewahrung	Schrankwand PROFI, verleimt	Schränke & Sideboards teilmontiert	Meeting	Stühle	Akustik	Zubehör
------------------	-------------	---------------	------------------------	-----------------------------	------------------------------------	---------	--------	---------	---------

KABELFÜHRUNG

Kabelwanne horizontal, abklappbar

Metall, 10/14 cm

Nicht geeignet für Serien: Y, R, J, JD, HD

 Silber (ähnlich RAL 9006) 

 Graphit

 Weiß

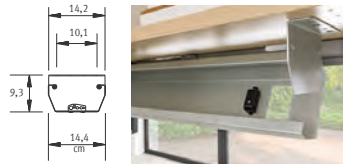

B = 86,2 cm

Silber
Graphit
Weiß
VKC12/S
VKC12/G
VKC12/W
106,- €

B = 126,2 cm

Silber
Graphit
Weiß
VKC16/S
VKC16/G
VKC16/W
118,- €

B = 146,2 cm

Silber
Graphit
Weiß
VKC18/S
VKC18/G
VKC18/W
127,- €

Kabelwanne horizontal, abklappbar

abklappbar, 90 x 22 x 7 cm (B x T x H)
speziell für Serien: H; Q

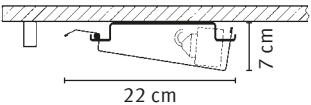

VHK12/5
112,- €

Kabelspirale horizontal

passend für alle Schreibtische
Länge bis 140 cm, Kunststoff, silber, B = 7 cm,
14 Segmente



VCKHO/A
98,- €

STÜTZFUSS

Stützfuß	VSTFH/S Silber	VSTFQ/S Silber	VSTFR/S Silber
	VSTFH/G Graphit		VSTFR/G Graphit
	VSTFH/W Weiß		
	81,- €	84,- €	171,- €
	ø 6 cm	□ 6 x 6 cm	□ 5 x 5 cm
	65,5 - 81 cm	65,5 - 81 cm	2,5 - 82 cm

mit Anschraubplatte,
höhenverstellbar
(Maß ohne Platte)



KABELFÜHRUNG

Kabelspirale vertikal

passend für alle Schreibtische bis 78 cm Höhe
Länge bis 81,5 cm, Kunststoff, silber,
15 Segmente



VCKVE/A
82,- €

Kabelspirale vertikal

passend für alle Schreibtische, Theke
und elektr. höhenverstellbare Tische
ø 9 cm bis 130 cm, Kunststoff, silber



VCKXE/S
100,- €

Kabelklemme

beinhaltet 5 Stk./Packung



VKLEM
30,- €

5-fach Kabelklemme

2er-Set mit 5-fach Kabelklemmen,
zur Befestigung von Kabel unter Tischplatte,
inkl. 8 Schrauben 4 x 20 mm, einfache Montage



VKLEM1
48,- €

PC-HALTER

unter Tisch

- Metall, silber einbrennlackiert RAL 9006
- Metall, graphit einbrennlackiert
- Metall, weiß einbrennlackiert



Kann an beliebiger Stelle unter die Tischplatte geschraubt werden, Moosgummi liegt bei!

Verstellbereich (Schraubverbindungen):
 Nutzbreite: 13,5–21,5 cm/Auflage 36 cm/
 Höhenverstellung: 33–52 cm
 Anschraubplatte: 15 x 15 cm
 Tragfähigkeit: 20 kg

VRCPU/S

139,- €

VRCPU/G

139,- €

VRCPU/W

139,- €

seitlich

- Metall, silber RAL 9006

Geeignet für: O, F, B, N, XB, XS

Montage nur außen am Fuß möglich

Maß Platte: 21 x 50 x 47,5 cm (B x T x H)
 Dekor silber



VCPUH/4

152,- €

Gehäuse

- Metall, silber einbrennlackiert RAL 9006

Wird unter die Arbeitsplatte geschraubt

Nicht für: A, J, XDSM, XMST
 XD12, XD16: zu wenig Platz wegen Motoren

Maß: 21 x 42 x 47 cm (B x T x H)



VXCPU/S

166,- €

BILDSCHIRMHALTERUNG

Bildschirmarm für jede Tischplatte einsetzbar

Gasschwenkarm aus Alu-Druckguss

- Silber (ähnlich RAL 9006)

Schwenkbereich: 360°
 Maximale Ausladung: ca. 529 mm
 Maximale Höhe: ca. 380 mm

im Arm integriert, kompatibel mit 100/75 mm VESA Befestigungsplatte

Tragfähigkeit: 3,5–8,5 kg



Bohrung auf Anfrage ø 6cm

Klemm-befestigung



VCPSA/S

308,- €

Bildschirmhalter zur Befestigung an vorhandene Orga-Schiene

Feste Höhe, ohne Tiefeneinstellung,

- Silber, Aluminium

Drehbar: 360°
 Neigbar: +90°/-55°
 Schwenkbar: ±90°
 Tragfähigkeit: bis 7 kg

Schnellverschluss, leicht zu montieren



VORGPD/S

224,- €

Bildschirmarm zur Befestigung an vorhandene Orga-Schiene

Dynamischer Höheneinstellungsbereich von 240 mm, gekoppelte Tiefenverstellung

- Silber, Aluminium

Drehbar: 360°
 Neigbar: +90°/-55°
 Schwenkbar: ±90°
 Tragfähigkeit: bis 7 kg

Schnellverschluss, leicht zu montieren



VORGPFS

358,- €

Sitz-Steh-Tische

Mini Office

Schreibtische

Container Aufbewahrung

Schrankwand PROFI, verleimt

Schränke & Sideboards teilmontiert

Meeting

Stühle

Akustik

Zubehör

ELEKTRIFIZIERUNG

Bei Fräsung: Bitte immer Position(en) am Tisch angeben. Artikel liegt lose bei, muss bauseits montiert werden.

Steckdosenleiste Edelstahl gebürstet

4x Steckdose VDE
3m Netzkabel



inkl. Fräsung in der Platte

VELDOSE1

589,- €

ohne Fräsung in der Platte

VELDOSE0

344,- €

3x Steckdose VDE
2x RJ45
3m Netzkabel

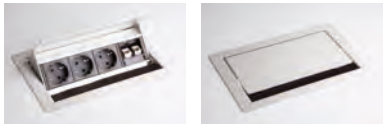

inkl. Fräsung in der Platte

VELDATA1

694,- €

ohne Fräsung in der Platte

VELDATA0

458,- €

Steckdosengehäuse Edelstahl Optik

1x Steckdose
1x USB-Charger
1x RJ45 CAT6

Bohrung mit
ø 80 mm
notwendig!*



Passt in vorhandene Bohrung
von KT22 + KT28

inkl. Fräsung in der Platte

VELDO801

506,- €

ohne Fräsung in der Platte

VELDO800

327,- €

Steckdosenleiste Alu eloxiert

3x Steckdose VDE
2x USB-Charger
2m Netzkabel



inkl. Fräsung in der Platte

VELDUSB1

425,- €

ohne Fräsung in der Platte

VELDUSB0

247,- €

Power Tower Alu

3x Steckdose VDE
2x USB-Charger
2m Netzkabel

in Tischplatte
versenkbar

Bohrung mit
ø 60 mm
notwendig

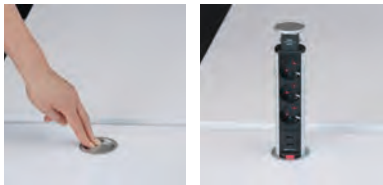

inkl. Fräsung in der Platte

VELDO601

296,- €

ohne Fräsung in der Platte

VELDO600

120,- €

Kabelklappe Alu - ohne Elektrifizierung

300 x 120 mm
Aluminium eloxiert
mit schwarzer
Bürstenleiste
Deckel mit Absenk-
Dämpfung



inkl. Fräsung in der Platte

VELKL31/S

355,- €

ohne Fräsung in der Platte

VELKL30/S

140,- €

ELEKTRIFIZIERUNG

Elektrifizierung verkettbar



4-fach Steckdosenleiste VDE
10 A / 250 V
5,0 m Netzanschlusskabel
mit Befestigungsschrauben,
für eine Tischplatte 25 mm



Erweiterung



Erweiterung

Deutschland

VELSL45DE

82,- €

Deutschland

VELSL40DE

61,- €

Schweiz

VELSL45CH

133,- €

Schweiz

VELSL40CH

100,- €

Induktive Ladestation für Qi-fähige Geräte

Qi-Ladegerät, für Anschluss via USB
oder Steckdose

Ermöglicht kabelloses Laden,
silber gebürstet

Input: DC 5 V/2 A
Output: DC 5 V/1 A (max)
Stecker: 230 V
Kabel: 1,5 m

Einbau in ø 60 mm Bohrung in der Platte.
Bohrung auf Anfrage nach Plan möglich!



VELQI01

182,- €

KABELDURCHLASS

Bohrung

Bohrung von zusätzlichen Kabeldurchlaßdosen

Dosen anbei: Dekor 5, M: Dose grau ø 80 mm [auf Anfrage](#)

Dekor E, N, W, R: Dose silber

Dosen anbei: Dekor 5, M: Dose grau ø 60 mm [auf Anfrage](#)
Dekor 3, 6: Dose beige
Dekor E, N, W, R: Dose silber

Tische V...82: Schreibtisch 200 x 120 cm; 2 Dosen serienmäßig enthalten



Sitz-Steh-Tische

Mini Office

Schreibtische

Container
Aufbewahrung

Schrankwand
PROFI, verleimt

Schränke
& Sideboards
teilmontiert

Meeting

Stühle

Akustik

Zubehör

INFORMATIONEN

STELLBEISPIELE

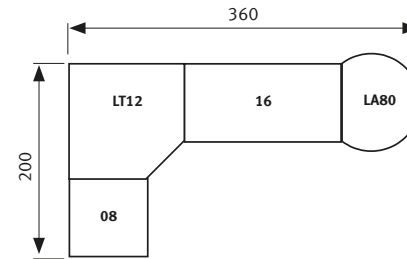
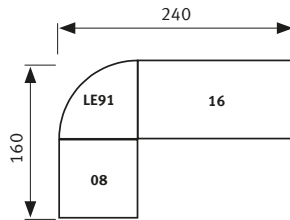
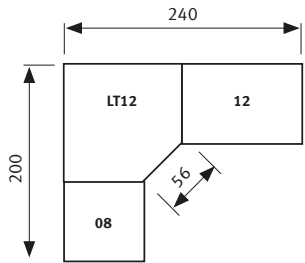
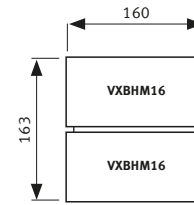
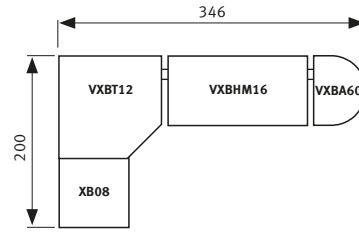
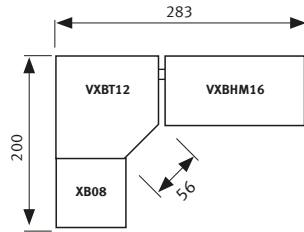
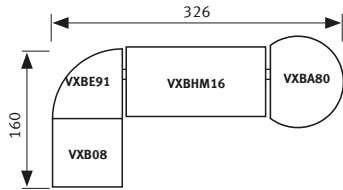

ABMESSUNG

Tischmaße (cm)

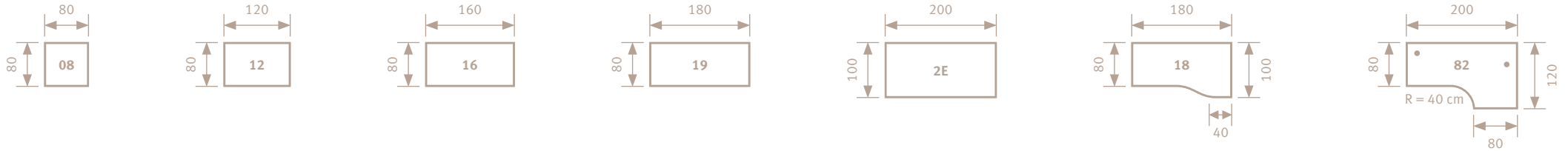





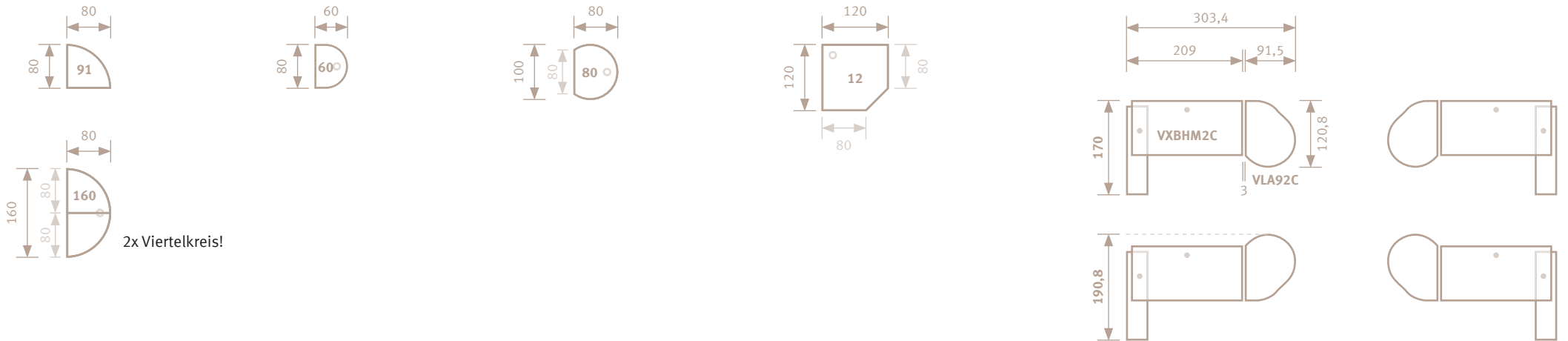

Inkl. 2 Kabeldurchlassdosen

Verkettungsplatten



Technische Informationen Verkettungs-/Anbauplatten

 <p>91 Eckwinkel 80 x 80 cm</p>	 <p>12 Trapezplatte 120 x 120 cm inkl. Stützfuß</p> <p>Arbeitshöhe: 68–85 cm</p>	 <p>60 Ansattisch 60 x 80 cm inkl. Stützfuß</p> <p>Arbeitshöhe: 68–85 cm</p>	 <p>80 Ansattisch 80 x 100 cm inkl. Stützfuß</p> <p>Arbeitshöhe: 68–85 cm</p>	 <p>160 Ansattisch 160 x 80 cm (2x Viertelkreis!) inkl. Stützfuß</p> <p>Arbeitshöhe: 68–85 cm</p>	 <p>Stützfuß mit Anschraubplatte höhenverstellbar</p> <p>68–82,5cm</p>
--	--	--	---	---	---

BEMASSUNG

Feste Höhe	B-Serie 72 cm Rundrohr Ø 35 mm bzw. 47 mm	N-Serie 72 cm Rundrohr Ø 35 mm bzw. 47 mm	XS-Serie 72 cm

Höheneinstellbar	A-Serie 68–76 cm Rundrohr Ø 4 cm	F-Serie 65–85 cm	H-Serie 68–76 cm H-Serie Mini Rundrohr Ø 6 cm	J-Serie 68–76 cm Quadratrohr □ 6 cm

Höheneinstellbar

O-Serie	65–85 cm	Q-Serie	68,5–83,5 cm	U-Serie	68–86 cm	R-Serie	65–85 cm
O-Serie Mini		Q-Serie Mini	Quadratrohr □ 6 cm				Quadratrohr □ 5/4,6 cm

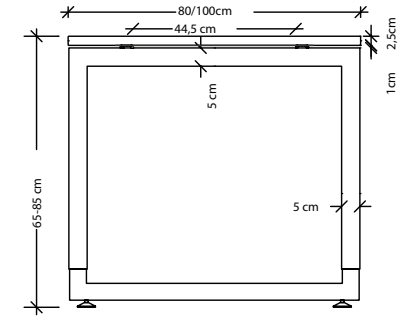
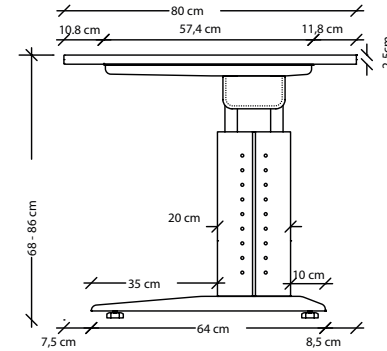
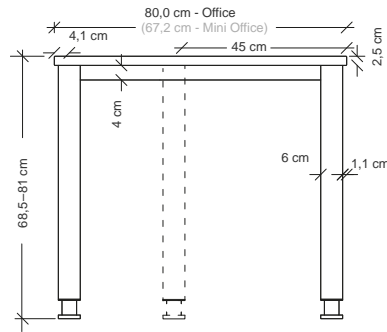
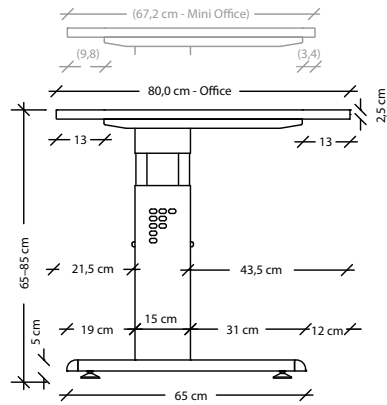

XB-Serie	65–85 cm	Y-Serie	68–82 cm	Z-Serie	68–82 cm
Rechteckrohr □ 6 cm		Rundrohr Ø 6 cm		Rundrohr Ø 4 cm	

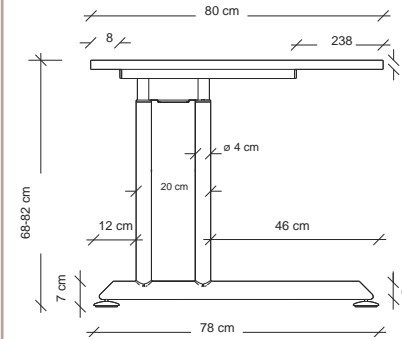
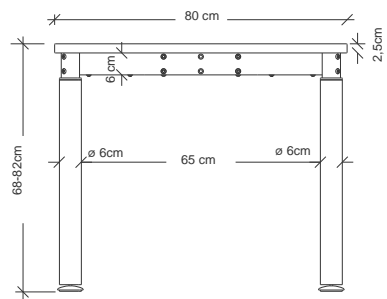
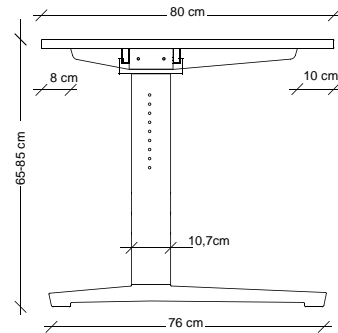

Tisch-Sideb.-Kombi

RSE-Serie	74–78 cm	HSE-Serie	74–78 cm	OSE-Serie	72/75/78 cm	QSE-Serie	74–78 cm
Quadratrohr □ 5/4,6 cm		Rundrohr Ø 6 cm				Quadratrohr □ 6 cm	

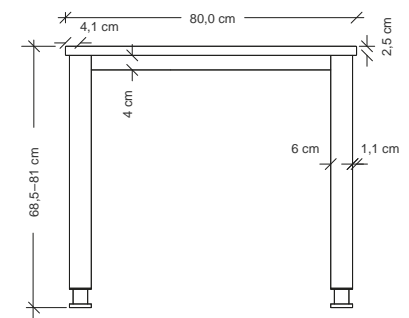
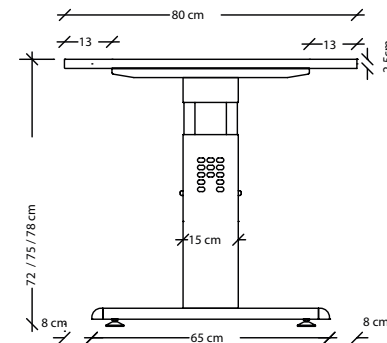
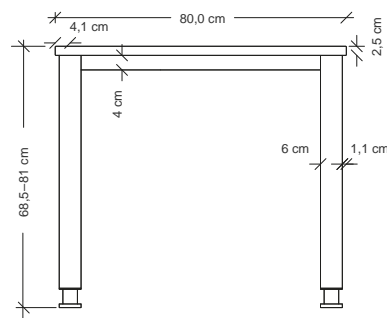
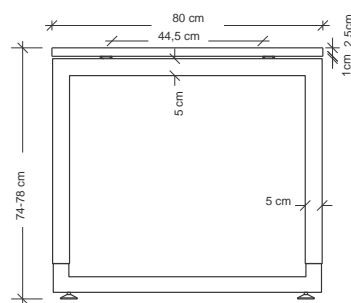

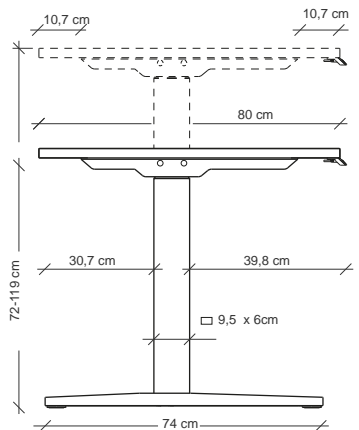
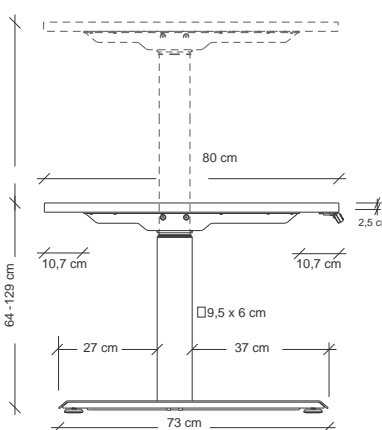
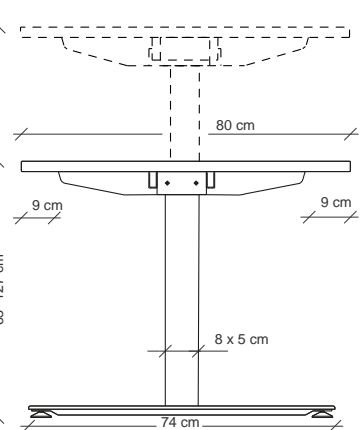
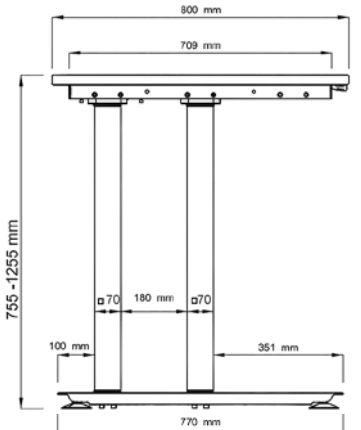
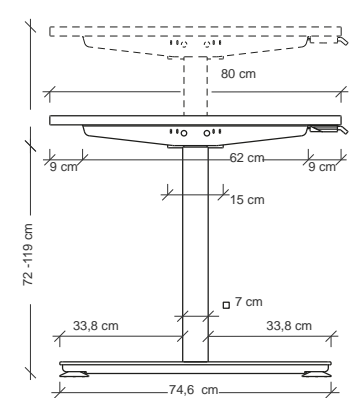
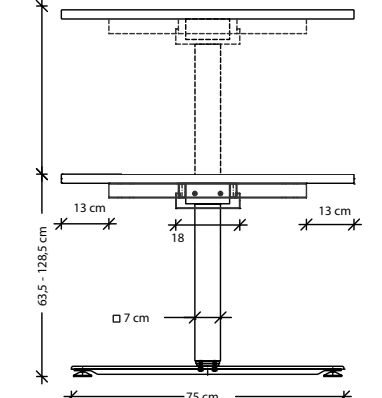
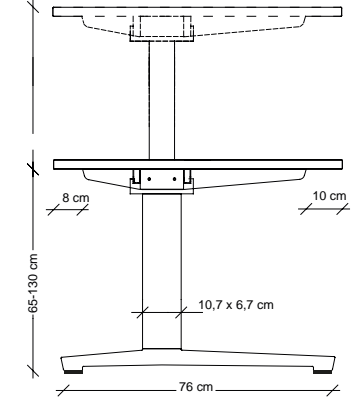
Sitz-Steh-Tisch	XMKA-Serie 70–120 cm Rechtecksäule □ 9,5 x 6 cm	XDKB-Serie 64–129 cm Rechtecksäule □ 9,5 x 6 cm	XDLB-Serie 63–127 cm Rechtecksäule □ 8 x 5 cm	HD-Serie 75,5–125,5 cm Quadratsäule □ 7 cm
	 <p>Technical drawing of the XMKA series table leg. It shows a central vertical column with a diameter of 9.5 x 6 cm. The table top is 80 cm wide. The total height is 72-119 cm. The base is 74 cm wide. Other dimensions include 10.7 cm for the top edge, 30.7 cm and 39.8 cm for the column offsets, and 9.5 x 6 cm for the column diameter.</p>	 <p>Technical drawing of the XDKB series table leg. It features a central vertical column with a diameter of 9.5 x 6 cm. The table top is 80 cm wide. The total height is 64-129 cm. The base is 73 cm wide. Other dimensions include 10.7 cm for the top edge, 27 cm and 37 cm for the column offsets, and 2.5 cm for the top thickness.</p>	 <p>Technical drawing of the XDLB series table leg. It has a central vertical column with a diameter of 8 x 5 cm. The table top is 80 cm wide. The total height is 63-127 cm. The base is 74 cm wide. Other dimensions include 9 cm for the top edge offsets and 8 x 5 cm for the column diameter.</p>	 <p>Technical drawing of the HD series table leg. It shows a central vertical column with a diameter of 7 cm. The table top is 800 mm wide. The total height is 75.5-125.5 cm. The base is 770 mm wide. Other dimensions include 709 mm for the top width, 100 mm for the base offset, 180 mm for the column offset, and 351 mm for the base width.</p>
	XMST-Serie 72–119 cm Quadratsäule □ 7 cm	XDSM-Serie 63,5–128,5 cm Quadratsäule □ 7 cm	XBHM-Serie 65–130 cm Rechtecksäule □ 10,7 x 6,7 cm	
	 <p>Technical drawing of the XMST series table leg. It features a central vertical column with a diameter of 7 cm. The table top is 80 cm wide. The total height is 72-119 cm. The base is 74.6 cm wide. Other dimensions include 9 cm for the top edge offsets, 62 cm for the column offset, and 33.8 cm for the base offsets.</p>	 <p>Technical drawing of the XDSM series table leg. It has a central vertical column with a diameter of 7 cm. The table top is 80 cm wide. The total height is 63.5-128.5 cm. The base is 75 cm wide. Other dimensions include 13 cm for the column offsets and 18 cm for the top offset.</p>	 <p>Technical drawing of the XBHM series table leg. It features a central vertical column with a diameter of 10.7 x 6.7 cm. The table top is 80 cm wide. The total height is 65-130 cm. The base is 76 cm wide. Other dimensions include 8 cm and 10 cm for the top edge offsets.</p>	

Sitz-Steh-Tische

XMST6 Mini Office

72-119 cm

Quadratrohr □ 7 cm

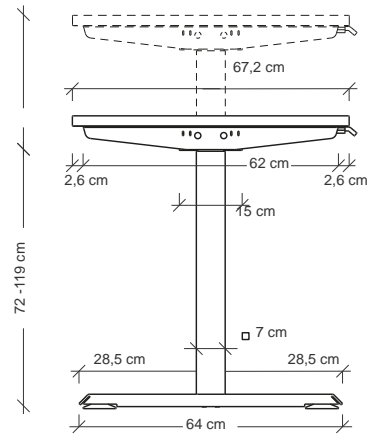

ALLGEMEINE GESCHÄFTSBEDINGUNGEN (LIEFER- UND ZAHLUNGSBEDINGUNGEN)

1. **Angebot.** Unsere Angebote sind grundsätzlich freibleibend.
2. **Abschluss.** Lieferungs- und Leistungsverträge kommen nur durch unsere schriftliche Bestätigung der Annahme des Auftrages zustande, bzw. durch Unterzeichnung des Lieferscheines vor Warenübernahme ab Auslieferungslager. Soweit die Auftragsbestätigung nicht ausdrücklich etwas anderes besagt, gelten diese Lieferungsbedingungen. Unsere Bedingungen haben Vorrang vor etwaigen Bedingungen des Bestellers. Das Einverständnis mit ihrer Geltung erklärt der Besteller durch widerspruchsfreie Hinnahme des Angebotes bzw. der Auftragsbestätigung. Wir behalten uns Änderungen der Produkte durch technische Weiterentwicklungen vor.
3. **Preise.** Unsere Preise verstehen sich, soweit nichts besonderes vereinbart ist, für Ware von normaler, handelsüblicher Beschaffenheit, einschließlich Verpackung ab Herstellerwerk oder ab Auslieferungslager zuzüglich der jeweils gültigen Mehrwertsteuer.
4. **Lieferzeit.** Unsere Angaben über die Lieferzeit verstehen sich ab Herstellerwerk. Sie sind unverbindlich. Ist die in der Auftragsbestätigung angegebene Lieferzeit – ungerechnet der Dauer einer durch uns nicht zu vertretenden, zeitweisen Unmöglichkeit – um die Hälfte überschritten, ist der Besteller berechtigt, nach Setzung einer angemessenen Nachfrist vom Vertrag zurückzutreten. Seine Berechtigung, Schadenersatz wegen Leistungsverzug zu verlangen, wird auf die Fälle einer vorsätzlichen oder grob fahrlässigen Vertragsverletzung beschränkt.
5. **Zahlung.** Zahlung ist erfolgt, wenn wir vorbehaltlos und in voller Höhe über den zu zahlenden Betrag zu verfügen in der Lage sind. Sofern keine besonderen Zahlungsbedingungen ausdrücklich vereinbart sind, gilt folgendes:
 - Barzahlung mit Ziel ab Versandtag
 - 8 Tage mit 2 % Abzug
 - 30 Tage ohne Abzug.
 Wechselzahlungen sind grundsätzlich ausgeschlossen. Schecks nehmen wir nur an, wenn uns die Einlösung bedingungsgemäß rechtzeitig gewährleistet erscheint. Wir haften nicht für rechtzeitige Beförderung, Vorzeigung, Protest, Benachrichtigung und Zurückleitung, es sei denn, uns würde eine vorsätzliche oder grob fahrlässige Vertragsverletzung nachgewiesen. Werden die Zahlungsbedingungen nicht eingehalten oder hat sich nach unserer Meinung die Sicherheit einer Forderung verringert, so sind wir berechtigt, sofortige Barzahlung – gegebenenfalls im voraus – zu verlangen und bei Nichteinhaltung durch den Besteller von dem Vertrag zurückzutreten.
6. **Zahlungsverzug.** Während des Zahlungsverzuges trägt der Schuldner jede Gefahr für unsere volle Befriedigung. Bei Überschreitung der Zahlungsfrist sind für das Jahr Zinsen in Höhe von 5 Prozentpunkte über dem Basiszinssatz zu zahlen. Die Geltendmachung eines weiteren Schadens bleibt vorbehalten.
7. **Eigentumsvorbehalt.** Wie allgemein üblich, erfolgt jede Lieferung unter folgendem Eigentumsvorbehalt: Erst mit Erfüllung aller unserer im Zeitpunkt Ihrer Bezahlung der gelieferten Ware bestehenden Forderungen aus der Geschäftsverbindung mit Ihnen geht das Eigentum an der gelieferten Ware an Sie über. Im Rahmen des ordnungsgemäßen Geschäftsverkehrs sind Sie berechtigt, unter diesen Vorbehalt fallende Ware zu verarbeiten, umzubilden oder zu veräußern. Aus dem Weiterverkauf entstehende Forderungen, die Sie - vorbehaltlich unseres Widerrufs - einziehen können, werden hiermit sicherungshalber an uns abgetreten. Sollten Sie die Vorbehaltsware verarbeiten oder umbilden, so geschieht dies für uns als Hersteller, allerdings ohne Verpflichtung für uns auszulösen. Geht unser Eigentum hierdurch unter, so geht ersatzweise das Miteigentum an der neuen Sache an uns über. Übersteigt der Wert unserer Vorbehaltsware unsere Forderungen an Sie um mehr als 25 %, geben wir auf Ihr Verlangen nach unserer Wahl entsprechende Sicherheiten frei. Unter Eigentumsvorbehalt gelieferte Ware ist vom Kunden sachgemäß zu lagern sowie ordnungsgemäß gegen übliche Risiken zu versichern. Etwaige Versicherungsansprüche werden bereits jetzt an uns abgetreten. Wir haben ein nach Inhalt und Form umfassendes Informationsrecht zu allen Angelegenheiten des veränderten Eigentumsvorbehaltes und abgetretener Forderungen. Auf unser Verlangen ist der Käufer verpflichtet, die Abtretung an uns seinem Abnehmer bekannt zu geben.
8. **Mängel und Gewährleistung.** Geringe Abweichungen in den Abmessungen und der Ausführung berechtigen nicht zu Beanstandungen. Das Material, das zur Verarbeitung kommt, braucht mittlere Art und Güte nicht zu übersteigen. Das gleiche gilt für die Verarbeitung. Der Besteller hat, wenn er besondere Anforderungen stellen will, darauf in der Bestellung hinzuweisen, damit der Lieferant sich hierauf einstellen kann. Bei begründeter Beanstandung steht uns die Wahl zwischen Wandlung, Nachbesserung oder Ersatzlieferung frei. Die entsprechenden Kosten werden von uns getragen. Bei Fehlschlägen von Nachbesserung oder Ersatzlieferung ist der Besteller berechtigt, Herabsetzung der Vergütung oder Rückgängigmachung des Vertrages zu verlangen. Eine Berechtigung, Schadenersatz geltend zu machen, wird auf die Fälle beschränkt, in denen uns vorsätzliche oder grob fahrlässige Vertragsverletzung trifft. Bei Transportschäden hat der Käufer unverzüglich eine Tatbestandsaufnahme bei dem Frachtführer bzw. der zuständigen Stelle zu veranlassen und uns zu benachrichtigen. Es gelten die gesetzlichen Gewährleistungsfristen.
- 8.1 **Garantie.** Falls wir bei bestimmten Produkten gesondert eine Garantie ausloben, dann ist dies eine Funktionsgarantie, die folgendermaßen definiert ist: Innerhalb des Garantiezeitraums werden Ersatzteile gegen Rückgabe und Prüfung der beanstandeten Teile ohne Berechnung geliefert. Die Garantiezeit wird nicht durch eine erbrachte Garantieleistung unterbrochen. Die Garantie umfasst nicht die übliche Abnutzung bei Verschleißteilen (z. B. Rollen, Bezugstoffe, usw.). Ausgenommen von der Garantie sind auch Mängel,
 - die auf unsorgfältige Behandlung (z.B. Stoß-, Reißschäden),
 - die durch Nichtbeachten der Bedienungsanleitung,
 - die auf extreme klimatische Bedingungen (wie z. B. Hitze, Feuchtigkeit usw.) zurückzuführen sind.
 Bemessungsgrundlage der Garantie ist ein täglicher 8-Stunden Einsatz bei einer 5 Tage-Woche. Bei einer Verwendung des Produktes im Schichtbetrieb verkürzt sich die Garantiezeit entsprechend.
9. **Erfüllungsort und Gefahrenübergang.** Erfüllungsort für die Lieferung ist der Ort des Herstellerwerkes. Mit der Verladung im Herstellerwerk oder der Ablieferung an den Frachtführer geht in jedem Fall – auch bei Verauslagen der Fracht oder Frachtvorgütung durch uns – die Gefahr auf den Käufer über. Erfüllungsort für die Zahlung ist die Kasse unserer Firma.
10. **Urheberrecht.** Alle Daten, Lichtbilder und Grafiken genießen urheberrechtlichen Schutz. Vervielfältigungen oder Modifikationen sind nur mit schriftlicher Genehmigung der Gesellschaft erlaubt. Jede nicht genehmigte Bearbeitung, Vervielfältigung, Verbreitung und öffentliche Wiedergabe stellt einen Verstoß gegen die genannten rechtlichen Bestimmungen dar und kann verfolgt werden.
11. Es gilt das deutsche Recht.

NOTIZEN

DEKORÜBERSICHT

Die abgebildeten Dekore sind nicht bei allen Programmen verfügbar.
Foto- und drucktechnische Farbabweichungen der in dieser Broschüre abgebildeten Produkte im Original sind möglich.
Die Kanten sind stoßfest, die Beschichtung robust, kratzunempfindlich und beständig gegen haushaltsübliche Lösemittel.



3 = Ahorn

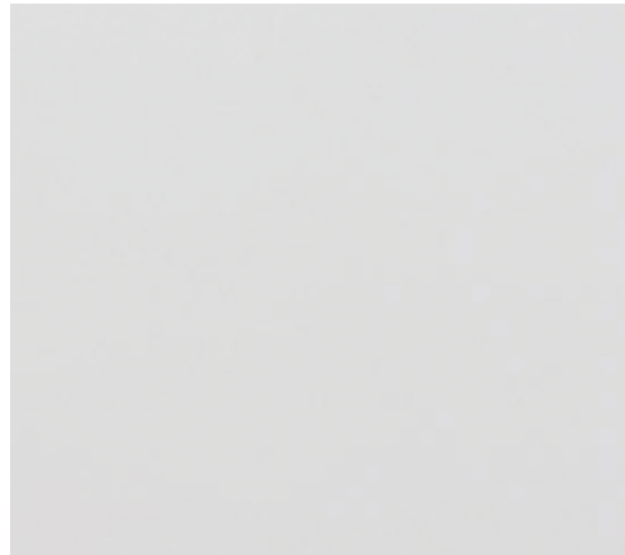

5 = Grau

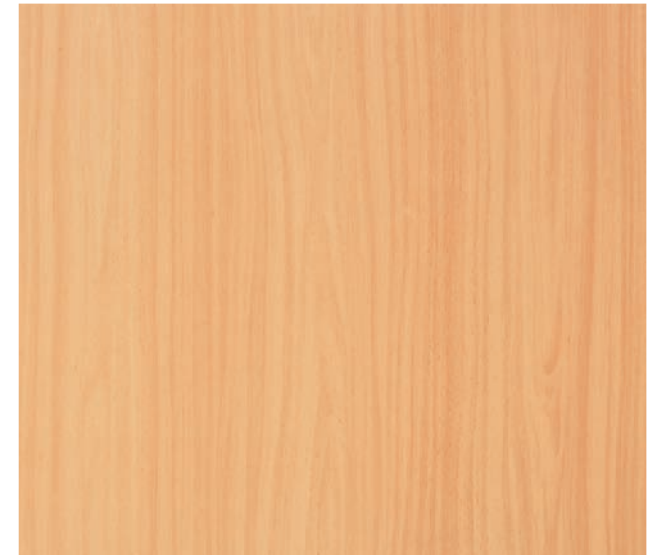

6 = Buche



E = Eiche



N = Nussbaum



M = Beton

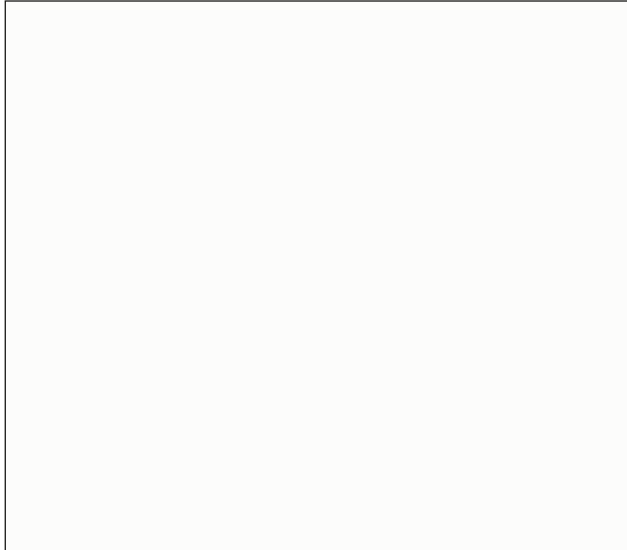

W = Weiß



G = Graphit



S = Silber



R = Asteiche



Stand 08/2021, Technische Änderungen vorbehalten! Druckfehler vorbehalten!

Wir sind der erste
Büromöbelhersteller,
der ausschließlich
Büromöbel mit diesem
Umweltstandard liefert!



Das Zeichen für
verantwortungsvolle
Waldwirtschaft